

PARTS

A PARTS ×1 0449053

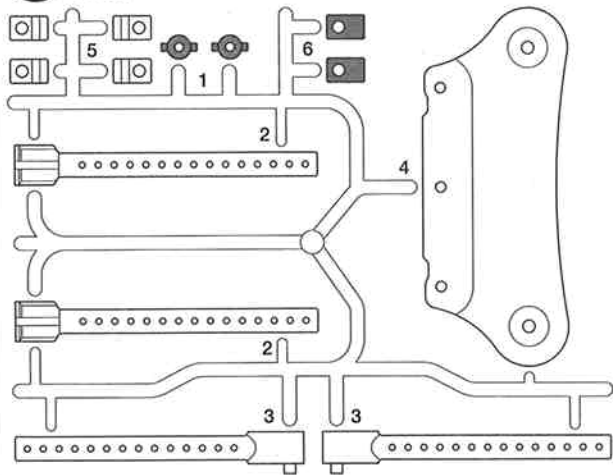

D PARTS ×2 53427

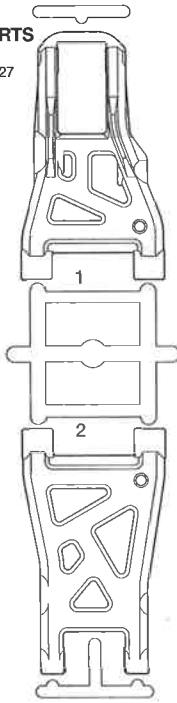

J PARTS ×1 50871

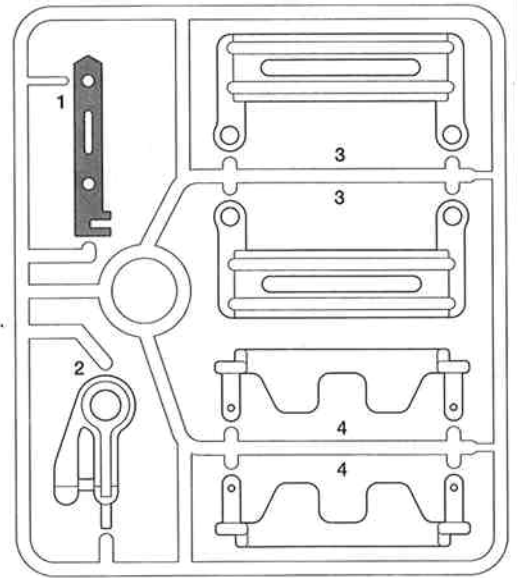

C PARTS ×1 50867

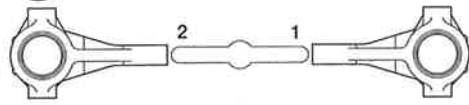

M PARTS ×1 50874

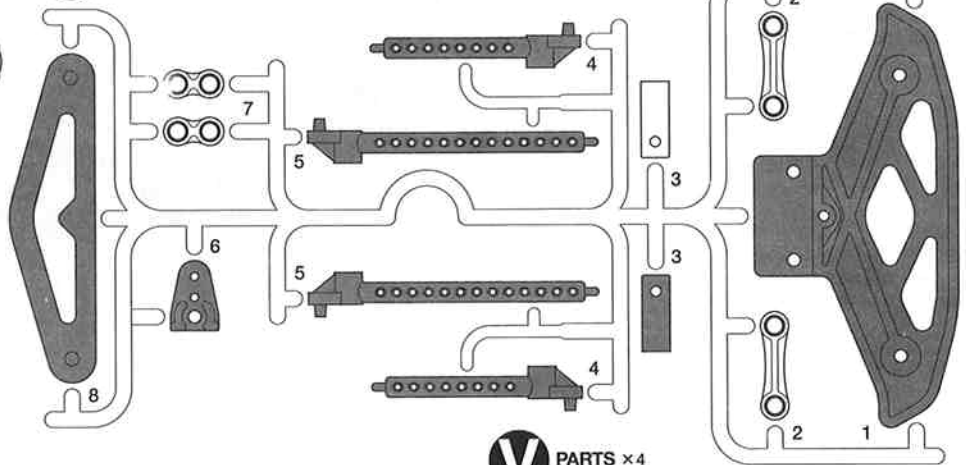

E PARTS ×1 53472

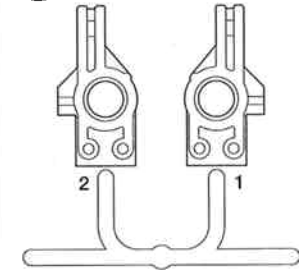

ベルト (短) ×1
Drive belt (short)
Antriebsriemen (kurz)
Courroie (court)
6244004

ベルト (長) ×1
Drive belt (long)
Antriebsriemen (lang)
Courroie (long)
6244005

F PARTS ×1 0004155

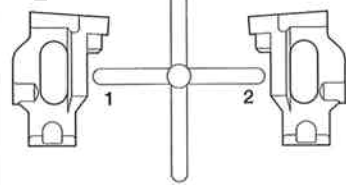

Q PARTS ×1 50473

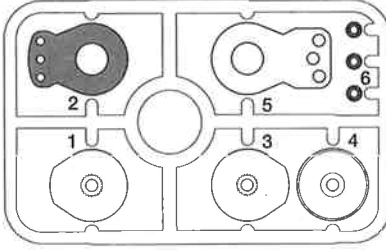

不要部品
Not used.
Nicht verwenden.
Non utilisé.

V PARTS ×4 53334

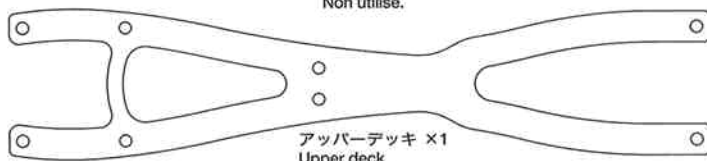
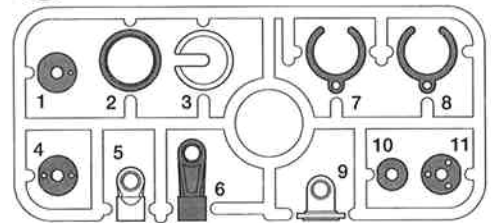

アッパーデッキ ×1
Upper deck
Oberes Deck
Platine supérieure 4004018

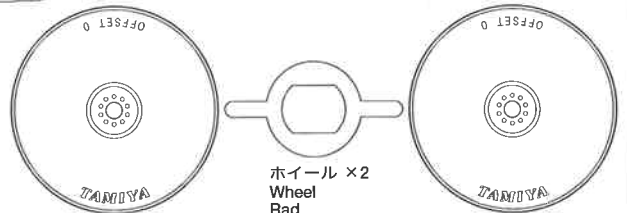

ホイール ×2
Wheel
Rad
Roue 9334065

ロアデッキ ×1
Lower deck
Chassisboden
Châssis inférieur 4004019

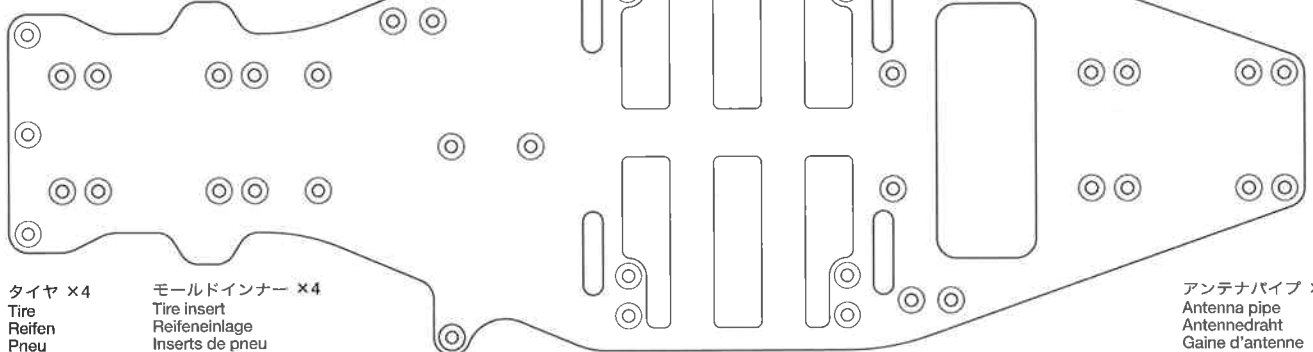

タイヤ ×4
Tire
Reifen
Pneu

モールドインナー ×4
Tire insert
Reifeneinlage
Inserts de pneu

アンテナパイプ ×1
Antenna pipe
Antennendraht
Gaine d'antenne 6095003

PARTS

ステッカー ×1
Sticker
9494048

スパーギヤ袋詰
Spur gear bag
Stirnradgetriebe-Beutel
Sachet de pignon intermédiaire

112Tスパーギヤ ×1
112T Spur gear
112Z Stirnradgetriebe
Pignon intermédiaire
112 dents
50873

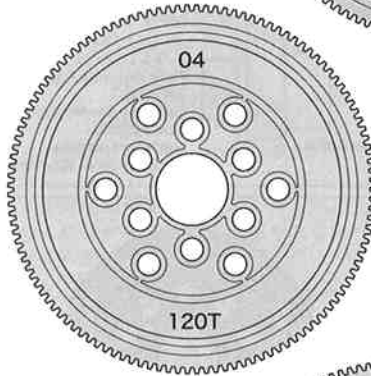
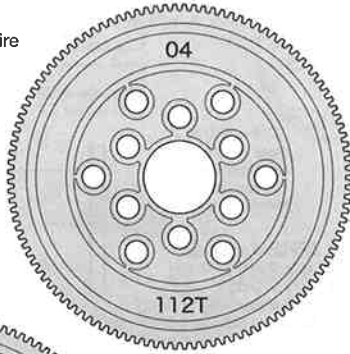

120Tスパーギヤ ×1
120T Spur gear
120Z Stirnradgetriebe
Pignon intermédiaire
120 dents
50873

128Tスパーギヤ ×1
128T Spur gear
128Z Stirnradgetriebe
Pignon intermédiaire
128 dents
50873

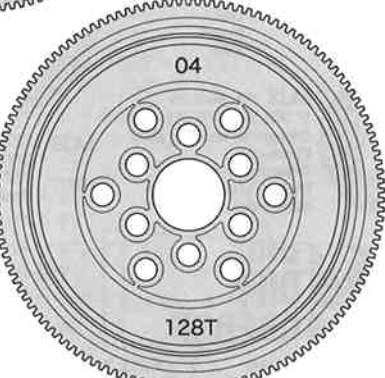

バルクヘッド袋詰
Bulkhead bag
Lagerschild-Beutel
Sachet de cloison

ME1 ×1 3454082
リヤバルクヘッド(R)
Rear bulkhead (right)
Hinteres Lagerschild (rechts)
Cloison arrière (droite)

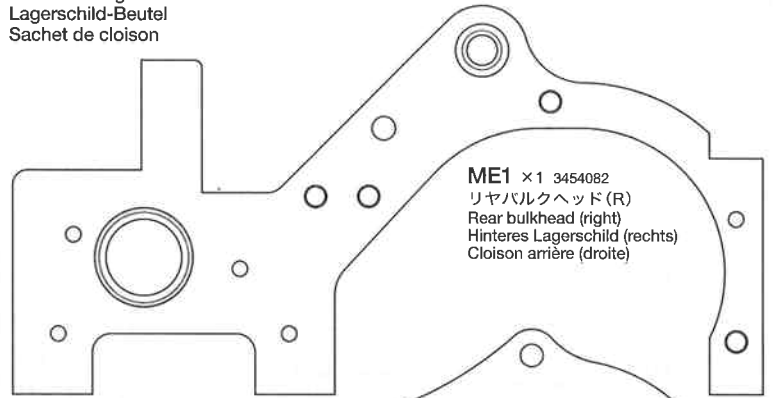

ME2 ×1 4304029
モータープレート
Motor plate
Motor-Platte
Plaque-moteur

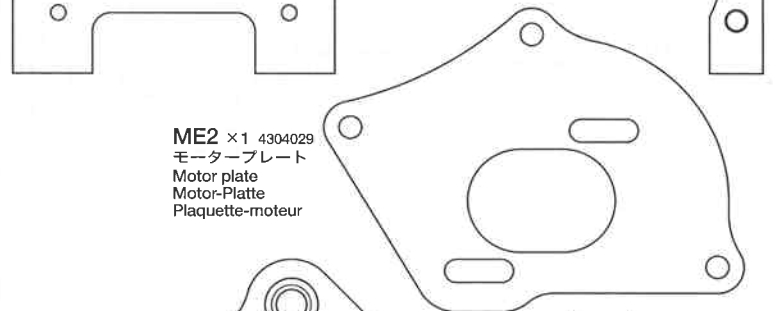

ME3 ×1 3454081
リヤバルクヘッド(L)
Rear bulkhead (left)
Hinteres Lagerschild (links)
Cloison arrière (gauche)

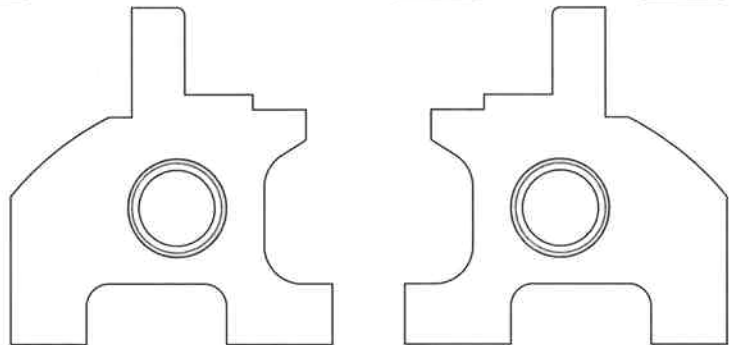
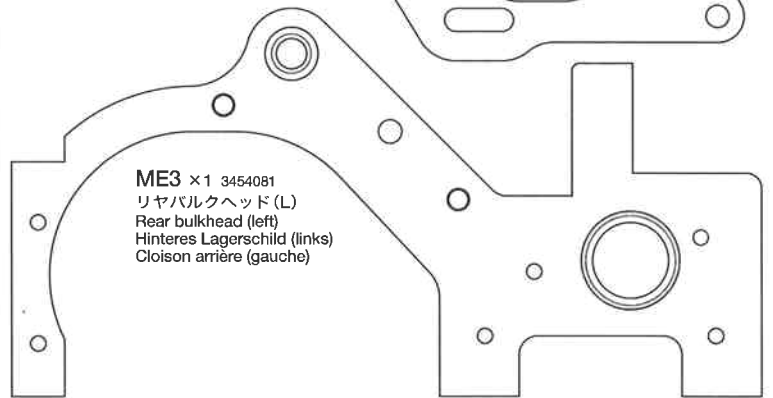

ME6 ×1 3454079
フロントバルクヘッド(L)
Front bulkhead (left)
Vorderer Lagerschild (links)
Cloison avant (gauche)

ME7 ×1 3454080
フロントバルクヘッド(R)
Front bulkhead (right)
Vorderer Lagerschild (rechts)
Cloison avant (droite)

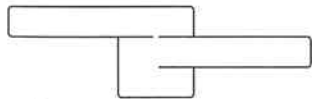

ME4 ×1 9805770
ステアリングアーム(L)
Steering arm (left)
Schubstangen (links)
Commande de direction (gauche)

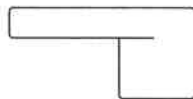

ME5 ×1 9805770
ステアリングアーム(R)
Steering arm (right)
Schubstangen (links)
Commande de direction (gauche)

ダンパーステー袋詰
Damper stay bag
Dämpferstrebe-Beutel
Sachet de support d'amortisseur



MD3 ×2 50473
サーボセイバースプリング(金)
Servo saver spring (gold)
Servo-Saver-Feder (gold)
Ressort de sauve-servo (doré)



MD4 ×1 50473
サーボセイバースプリング(銀)
Servo saver spring (silver)
Servo-Saver-Feder (silber)
Ressort de sauve-servo (chromé)



MD1 ×6 0445749
6mmアジャスター
Adjuster
Einstellstück
Chape à rotule



MD2 ×12 50875
5mmアジャスター
Adjuster
Einstellstück
Chape à rotule

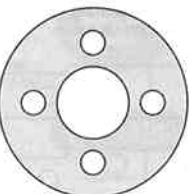

MD5 ×1 4304023
スパーホルダー
Spur holder
Spornhalterung
Support de couronne

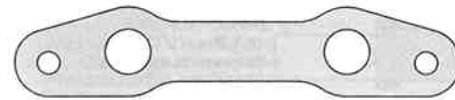

MD6 ×1 4034010
リンクージプレート
Linkage plate
Verbindungsplatte
Plaque de liaison

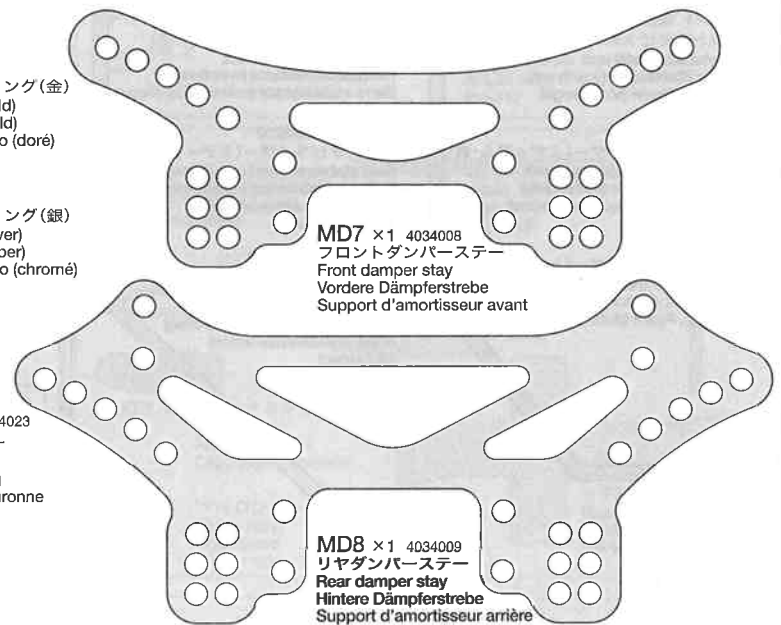

MD7 ×1 4034008
フロントダンパーステー
Front damper stay
Vordere Dämpferstrebe
Support d'amortisseur avant

MD8 ×1 4034009
リアダンパーステー
Rear damper stay
Hintere Dämpferstrebe
Support d'amortisseur arrière

PARTS

ウレタンバンパー ×1
Urethane bumper
Urethan-Stoßfänger
Pare-chocs mousse
50881

ベアリング袋詰

Ball bearing bag
Kugellager-Beutel
Sachet de roulement à billes

MF1 1150ベアリング
×8
53008
Ball bearing
Kugellager
Roulement à billes

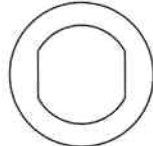

MF5 ×2 50880
デフプレート
Diff plate
Differentialplatte
Plaque de diff

MF2 850ベアリング
×2
53030
Ball bearing
Kugellager
Roulement à billes



MF6 デフスプリング
×1
9805671
Diff spring
Differentialfeder
Ressort de diff

MF3 840ベアリング
×2
9805672
Ball bearing
Kugellager
Roulement à billes



MF7 620スラストベアリング
×1
9805670
Ball thrust bearing
Druckkugellager
Butée à billes

MF4 850フランジベアリング
×2
5700066
Flanged ball bearing
Flansch-Kugellager
Roulement à flasque



MF8 630フランジベアリング
×2
9805646
Flanged ball bearing
Flansch-Kugellager
Roulement à flasque

ダンパー部品袋詰

Damper parts bag
Stoßdämpfer Teile-Beutel
Sachet de pièces amortisseurs

ダンパーオイル ×1 53443
Damper oil
Dämpfer-Öl
Huile pour amortisseurs

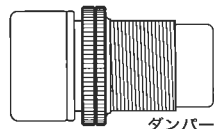

MM5 ×4
ダンパーシリンダー
Damper cylinder
Dämpfer-Zylinder
Corps d'amortisseur

MM1 ウレタンブッシュ
×4
9805731
Urethane bushing
Urethan-Buchse
Bague polyuréthane

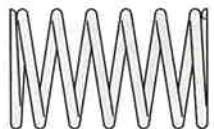

MM6 ×4
53440
コイルスプリング
Coil spring 9805699
Spiralfeder
Ressort hélicoïdal

MM2 3mmOリング(シリコン)
×4
9949131
Silicone O-ring
Silikon-O-Ring
Joint silicone

MM3 8mmOリング
×2
9805749
O-ring
O-Ring
Joint torique

MM7 3mmOリング(黒)
×2
9805240
O-ring (black)
O-Ring (schwarz)
Joint torique (noir)

MM4 オイルシール
×4
9805491
Oil seal
Öabdichtung
Joint d'étanchéité

スタビライザー袋詰

Stabilizer bag
Stabilisator Beutel
Sachet de stabilisatrice

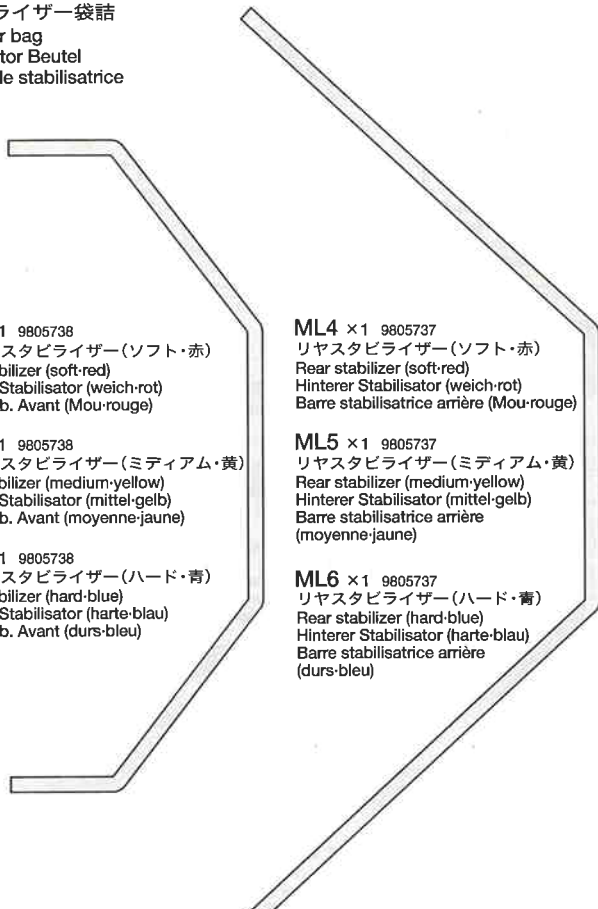

ML1 ×1 9805738
フロントスタビライザー(ソフト・赤)
Front stabilizer (soft-red)
Vorderer Stabilisator (weich-rot)
Barre stab. Avant (Mou-rouge)

ML4 ×1 9805737
リアスタビライザー(ソフト・赤)
Rear stabilizer (soft-red)
Hinterer Stabilisator (weich-rot)
Barre stabilisatrice arrière (Mou-rouge)

ML2 ×1 9805738
フロントスタビライザー(ミディアム・黄)
Front stabilizer (medium-yellow)
Vorderer Stabilisator (mittel-gelb)
Barre stab. Avant (moyenne-jaune)

ML5 ×1 9805737
リアスタビライザー(ミディアム・黄)
Rear stabilizer (medium-yellow)
Hinterer Stabilisator (mittel-gelb)
Barre stabilisatrice arrière (moyenne-jaune)

ML3 ×1 9805738
フロントスタビライザー(ハード・青)
Front stabilizer (hard-blue)
Vorderer Stabilisator (harte-blau)
Barre stab. Avant (durs-bleu)

ML6 ×1 9805737
リアスタビライザー(ハード・青)
Rear stabilizer (hard-blue)
Hinterer Stabilisator (harte-blau)
Barre stabilisatrice arrière (durs-bleu)

デフジョイント袋詰

Diff joint bag
Differential-Gelenk Beutel
Sachet d'accouplement de différentiel

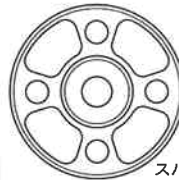

MH1 ×1
3459064

スパーギヤハブ
Spur gear hub
Stirnradnabe
Moyeu de pignon
intermédiaire

MH2 ×1 3455536
センターワンウェイ
ハウジング
Center one-way housing
Gehäuse des Zentral-Einweg
Logement de roue unidirectionnel
centrale

MH3 ×1 3455537
センタープーリーサポート
Center pulley support
Lager der zentralen Riemenscheibe
Support de poulie centrale

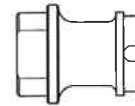

MH4 ×1 9805735
デフジョイント(L)
Diff joint (left)
Differential-Gelenk (links)
Accouplement de différentiel (gauche)

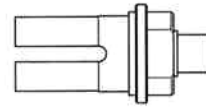

MH5 ×1 9805735
デフジョイント(R)
Diff joint (right)
Differential-Gelenk (rechts)
Accouplement de différentiel (droit)

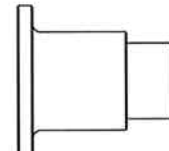

MH6 ×1 53411
フロントワンウェイ
ハウジング(R)
Front one-way housing
(right)
Gehäuse des Vorderer-
Einweg (rechts)
Logement de roue
unidirectionnel (droite)

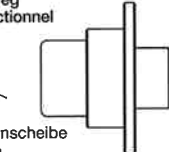

MH7 ×1 53411
フロントワンウェイ
ハウジング(L)
Front one-way housing
(left)
Gehäuse des Vorderer-
Einweg (links)
Logement de roue
unidirectionnel (gauche)

ボールデフ部品袋詰

Ball differential bag
Kugeldifferential Beutel
Sachet de différentiel à billes

MJ1 3mm軽量ボール
×10
53379
Ball
Kugel
Bille

MJ2 ×2 9805736
デフハウジングプレート
Differential housing plate
Platte des
Differentialgehäuses
Plaque de carter de
différentiel

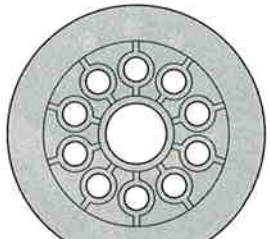

MJ3 32Tボールデフプーリー
×2
50877
32T Ball differential pulley
32Z Kugeldifferential-Antriebsrad
Poulie de diff. à billes 32 dts



ボールデフグリス ×1 53042
Ball Diff Grease
Fett für Kugeldifferential
Graisse pour différentiel à billes

アンチウェアグリス ×1
Anti-wear grease
Verschleiß minderndes Fett
Graisse anti-usure 53439



ユニバーサルシャフト袋詰

Universal shaft bag
Gelenkwelle Beutel
Sachet de cardan articulé

MU1 3×2.5mmイモネジ
×4
9805777
Grub screw
Madenschraube
Vis pointeau

MU2 スイングシャフト
×4
9805774
Swing shaft
Querwelle
Axe

MU3 クロスシャフター
×4
9805775
Cross joint
Kreuzzapfen
Joint croisé

MU4 2×9.8mmシャフト
×4
9805776
Shaft
Achse
Axe

MU5 ホイールアクスル
×4
9805771
Wheel axle
Rad-Achse
Axe de roue

サスブロック袋詰

Suspension block bag
Aufhängungsklotz-Beutel
Sachet de bloc de suspension

MK1 ×2 53308
サーボステー
Servo stay
Servohalterung
Support de servo

MK2 ×1 3454071
バルクヘッドビーム
Bulkhead beam
Querträger
Tige de cloison

MK3 ×1 3454074
サスアームブロックB
Suspension arm block B
Klotz B des Aufhängungsarms
Bloc de bras de suspension B

MK4 ×3 3454073
サスアームブロックA(0°)
Suspension arm block A
Klotz A des Aufhängungsarms
Bloc de bras de suspension A

MK5 ×1 3454075
サスアームブロックC(+0.5°)
Suspension arm block C
Klotz C des Aufhängungsarms
Bloc de bras de suspension C

PARTS

★金具部品は少し多目に入っています。予備として使って下さい。
 ★Extra screws and nuts are included. Use them as spares.
 ★Ersatzschrauben und -muttern liegen bei.
 ★Des vis et des ecrous supplémentaires inclus. Les utiliser comme pieces de rechange.

ホイールハブ袋詰
 Wheel hub bag
 Radnabe-Beutel
 Sachet de moyeu de roue

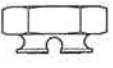

MN1 ×4
9404205

ホイールハブ
Wheel hub
Radnabe
Moyeu de roue



MN2 ×4
9404205

8mm Oリング(大)
O-ring (large)
O-Ring (groß)
Joint torique (grande)



MN3 ×4
9404205

2×8mm シャフト
Shaft
Achse
Axe

シャフト袋詰
 Shaft bag
 Achse-Beutel
 Sachet d'axe

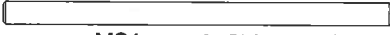

MS4 ×4 3×51.3mm シャフト
9805741 Shaft
Achse
Axe



MS1 ×7 3×38mm ターンバックルシャフト
9805760 Turn-buckle shaft
Spann-Achse
Biellette à pas inversés

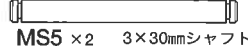

MS5 ×2 3×30mm シャフト
9805682 Shaft
Achse
Axe

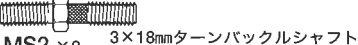

MS2 ×2 3×18mm ターンバックルシャフト
9805761 Turn-buckle shaft
Spann-Achse
Biellette à pas inversés

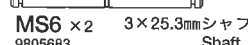

MS6 ×2 3×25.3mm シャフト
9805683 Shaft
Achse
Axe

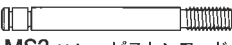

MS3 ×4 ピストンロッド
9805504 Piston rod
Kolbenstange
Axe de piston



MS7 ×2 ステアリングポスト
9805744 Steering post
Lagerzapfen der Lenkung
Colonnettes de direction

スペーサー袋詰
 Spacer bag
 Distanzring-Beutel
 Sachet d'entretoise



MR1 ×11 3×0.7mm スペーサー
9805645 Spacer
Distanzring
Entretoise



MR4 ×10 5×2mm スペーサー
9805648 Spacer
Distanzring
Entretoise



MR2 ×10 7×3mm スペーサー
9805651 Spacer
Distanzring
Entretoise



MR5 ×2 フランジパイプ S
9805653 Flanged tube (short)
Kragenrohr (kurz)
Tube à flasque (court)



MR3 ×12 7×2mm スペーサー
9805762 Spacer
Distanzring
Entretoise



MR6 ×4 3mm 皿ワッシャー
9805705 Washer
Beilagscheibe
Rondelle

ピストン袋詰
 Piston bag
 Kolben-Beutel
 Sachet de piston



MQ3 ×4 テフロンスペーサー
9949131 Damper spacer
Dämpfer-Distanzring
Entretoise d'amortisseur



MQ1 ×4 ピストン
9805638 Piston
Kolben



MQ4 ×1 テンショナーブッシュ
3455398 Tension pulley bushing
Lagerbuchse für
Riemenspannrolle
Bague de poulie de tension



MQ2 ×4 ロッドガイド
7795003 Rod guide
Stangenführung
Guide d'axe



MQ5 ×4 スナップピン(中)
9805615 Snap pin (medium)
Federstift (mittel)
Epingle métallique (milieu)

ピニオン袋詰
 Pinion gear bag
 Motornitzel-Beutel
 Sachet de pignon moteur



MG4 ×1 センターシャフト
9805652 Center shaft
Zentralwelle
Axe central



MG1 ×1 ロックナットホルダー
50877 Lock nut holder
Sicherungsmutter-Halter
Maintien d'écrou à flasques



MG5 15T プーリー
×2 9805748 Pulley
Rolle
Poulie



MG2 ×1 ワンウェイスペーサー
2300032 One-way spacer
Einweg-Distanzstück
Entretoise à sens unique

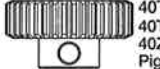

MG6 ×1 3515038 40T ピニオンギヤ
40T Pinion gear
40Z Motornitzel
Pignon moteur 40 dents

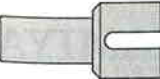

MG3 ×2 53451 ワンウェイジョイント
One-way joint
Einweg-Halter
Joint à sens unique



MG7 ×1 3455437 アンテナポスト
Antenna post
Antennenstange
Mât d'antenne

ビロボール袋詰
 Ball connector bag
 Kugelkopf-Beutel
 Sachet de connecteur à rotule



MP4 ×2 5mm ビロボールキングピン
9805740 Ball-head king pin
Kugelkopf-Drehzapfen
Rotule déportée



MP5 ×11 5mm ビロボール
53284 Ball connector
Kugelkopf
Connecteur à rotule



MP2 ×6 6×6.5mm ボールナット
9805768 Ball nut
Kugelkopfmutter
Ecrou à rotule

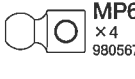

MP6 ×4 スタビエンド
9805673 Stabilizer end
Stabilisator-Endstück
Extrémités de barre stabilisatrice

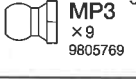

MP3 ×9 5mm ビロボールナット
9805769 Ball connector nut
Kugellkopf-Mutter
Ecrou-connecteur à rotule

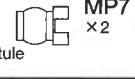

MP7 ×2 スタビボール
Stabilizer ball
Stabilisator-Kugel
Rotule de stabilisateur

ビス袋詰 A
 Screw bag A
 Schraubenbeutel A
 Sachet de vis A

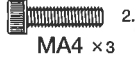

MA4 ×3 2.6×10mm キャップスクリュー
Cap screw
Zylinderkopfschraube
Vis à tête cylindrique

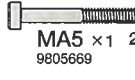

MA5 ×1 2×25mm キャップスクリュー
9805669 Cap screw
Zylinderkopfschraube
Vis à tête cylindrique

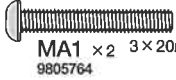

MA1 ×2 3×20mm 六角丸ビス
9805764 Screw
Schraube
Vis



MA6 ×4 2×8mm キャップスクリュー
53411 Cap screw
Zylinderkopfschraube
Vis à tête cylindrique



MA2 ×4 3×12mm 六角丸ビス
9805778 Screw
Schraube
Vis



MA7 ×2 3mm ワッシャー
50586 Washer
Beilagscheibe
Rondelle



MA3 ×13 3×8mm 六角丸ビス
9805765 Screw
Schraube
Vis

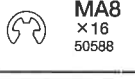

MA8 ×16 2mm Eリング
50588 E-Ring
Circlip

ビス袋詰 B
 Screw bag B
 Schraubenbeutel B
 Sachet de vis B



MB4 ×1 2.6×10mm タッピングビス
50575 Tapping screw
Schneidschraube
Vis taraudeuse

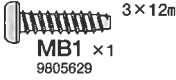

MB1 ×1 3×12mm タッピングビス
9805629 Tapping screw
Schneidschraube
Vis taraudeuse



MB5 ×6 3×16mm 六角皿ビス
9805766 Screw
Schraube
Vis

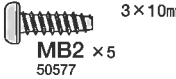

MB2 ×5 3×10mm タッピングビス
50577 Tapping screw
Schneidschraube
Vis taraudeuse



MB6 ×28 3×8mm 六角皿ビス
9805767 Screw
Schraube
Vis



MB3 ×14 3×10mm 皿タッピングビス
50578 Tapping screw
Schneidschraube
Vis taraudeuse

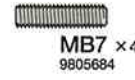

MB7 ×4 3×12mm ホロービス
9805684 Screw
Schraube
Vis

ビス袋詰 C
 Screw bag C
 Schraubenbeutel C
 Sachet de vis C



MC3 ×1 2mm ロックナット
Lock nut
Sicherungsmutter
Ecrou nylstop



MC1 ×17 3×10mm 六角丸ビス
9805763 Screw
Schraube
Vis



MC4 ×4 4mm フランジロックナット
9805557 Flange lock nut
Sicherungsmutter
Ecrou nylstop à flasque



MC2 ×7 3mm イモネジ
50576 Grub screw
Madenschraube
Vis pointeau



MC5 ×10 6mm スナップピン
9805702 Snap pin
Federstift
Epingle métallique

工具袋詰
 Tool bag
 Werkzeug-Beutel
 Sachet d'outillage

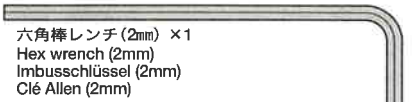

六角棒レンチ(2mm) ×1
Hex wrench (2mm)
Imbusschlüssel (2mm)
Clé Allen (2mm)

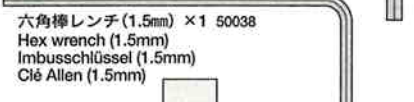

六角棒レンチ(1.5mm) ×1
Hex wrench (1.5mm)
Imbusschlüssel (1.5mm)
Clé Allen (1.5mm)



MT1 ×1 アンテナキャップ
Antenna cap
Antennenkappe
Capuchon d'antenne

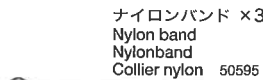

ナイロンバンド ×3
Nylon band
Nylonband
Collier nylon 50595



十字レンチ ×1
Box wrench
Steckschlüssel
Clé à tube 50038

AFTER MARKET SERVICE CARD

When purchasing Tamiya replacement parts, please take or send this form to your local Tamiya dealer so that the parts required can be correctly identified and supplied. Please note that specifications, availability and price are subject to change without notice.

PARTS CODE

4004019	Lower Deck
4004018	Upper Deck
0449053	A Parts (A1-A6)
50867	TA04 C Parts (Front Upright) (C1 & C2)
53427	TA04 Hard Suspension Arm (D1 & D2)
53472	TA04 Toe-in Rear Uprights (E1 & E2)
53458	TA04 Racing Hub Carrier Set (F1 & F2...etc.)
0004155	F Parts (F1 & F2)
50871	TA04 PRO J Parts (Battery Holder) (J1-J4)
50874	TA04 M Parts (Bumper) (M1-M8)
50473	Hi-Torque Servo Saver Set
Q Parts (Q1-Q6) x1 Servo Saver Spring (Gold) (MD3) x2	
Servo Saver Spring (Silver) (MD4) x1	
53334	*1 Low Friction Damper V Parts (V1-V11, 2 pcs.)
50873	TA04 Spur Gear Set (04 Module)
112T Spur Gear x1 120T Spur Gear x1	
128T Spur Gear x1	
50881	TA04 Urethane Bumper
6244005	Front Drive Belt (Long)
6244004	Rear Drive Belt (Short)
9334065	Wheels (4 pcs.)
9805764	3x20mm Screw (MA1 x10)
9805778	3x12mm Screw (MA2 x10)
9805765	3x8mm Screw (MA3 x10)
9805669	2x25mm Cap Screw (MA5 x2)
50586	3mm Washer (MA7 x15)
50588	2mm E-ring (MA8 x15)
9805629	3x12mm Tapping Screw (MB1 x4)
50577	3x10mm Tapping Screw (MB2 x10)
50578	3x10mm Countersunk Tapping Screw (MB3 x10)
50575	2.6x10mm Tapping Screw (MB4 x5)
9805766	3x16mm Countersunk Screw (MB5 x10)
9805767	3x8mm Countersunk Screw (MB6 x10)
9805684	*1 3x12mm Screw (MB7 x2)
9805763	3x10mm Screw (MC1 x10)
50576	3mm Grub Screw (MC2 x10)
50038	Tool Set (Box Wrench, Hex Wrench "1.5mm", MC2 x4)
9805557	4mm Flange Lock Nut (MC4 x4)
9805702	6mm Snap Pin (MC5 x10)
0445749	6mm Adjuster (MD1 x4)
50875	5mm Adjuster (MD2 x8)

KUNDENNACHBETREUUNGS-KARTE

Wenn Sie TAMIYA-Ersatzteile kaufen möchten, nehmen Sie bitte zur Unterstützung dieses Formular mit zu Ihrem örtlichen Fachhändler. Bezüglich der Angaben, der Lagerhaltung der Artikel und der Preise sind Änderungen vorbehalten.

4304023	Spur Gear Holder (MD5)
4034010	Linkage Plate (MD6)
4034008	Front Damper Stay (MD7)
4034009	Rear Damper Stay (MD8)
3454082	Rear Bulkhead R (ME1)
4304029	Motor Plate (ME2)
3454081	Stear Bulkhead L (ME3)
9805770	Rear Arm L & R (ME4 & ME5)
3454079	Front Bulkhead L (ME6)
3454080	Front Bulkhead R (ME7)
53008	1150 Sealed Ball Bearing (MF1 x4)
53030	850 Sealed Ball Bearing (MF2 x4)
9805672	840 Ball Bearing (MF3 x2)
5700066	850 Flanged Ball Bearing (MF4 x1)
50880	TA04 Diff. Plate Set (MF5 x2)
9805671	Diff. Spring (MF6 x2)
9805670	620 Ball Thrust Bearing (MF7 x2)
9805646	630 Flanged Ball Bearing (MF8 x2)
50877	*1 TA04 Ball Diff. Pulley (MG1 & MJ3)
2300032	One-Way Spacer (MG2)
53451	TA04 Front One-Way Joint Set (MG3 x2)
9805652	Center Shaft (MG4...etc.)
9805748	9805748
3515038	15T Pulley (MG5 x2)
3455437	40T Pinion Gear (MG6)
3459064	Antenna Post (MG7)
3455536	Spur Gear Hub (MH1)
3455537	Center One-Way Housing (MH2)
9805735	Center Pulley Support (MH3)
53411	Diff. Joint L & R (MH4 & MH5)
53379	TA04 Front One-Way Unit (MH6, MH7, MJ3...etc.)
9805736	3mm Lightweight Diff. Ball Set (MJ1 x20)
53308	Diff. Housing Plate (MJ2 x2)
3454071	Aluminum Servo Stay (MK1 x2...etc.)
3454074	Bulkhead Beam (MK2)
3454073	*2 Suspension Arm Block A (MK4 x1)
3454075	Suspension Arm Block C (MK5)
9805738	Front Stabilizer Set (ML1-ML3, 1 pc. each)
9805737	Rear Stabilizer Set (ML4-ML6, 1 pc. each)
9805731	Urethane Bushing (MM1 x4)
9949131	Fluorine Resin Spacer Set (MM2 & MQ3, 4 pcs. each)
9805749	8mm O-ring (MM3 x2)

SERVICE APRES-VENTE

LISTE PIECES DETACHEES
Afin de vous permettre de vous procurer des pièces de rechange Tamiya, Amenez cette liste à votre point de vente Tamiya qui ne manquera pas de vous renseigner. Veuillez noter que les caractéristiques, disponibilité et prix peuvent changer sans avis préalable.

9805491	*1 Oil Seal (MM4 x2)
53440	*1 On-Road Tuned Hard Spring Set (MM6 x2...etc.)
9805240	3mm O-ring (Black) (MM7 x7...etc.)
9404205	Wheel Hub Bag (MN1-MN3, 4 pcs. each)
9805739	Suspension Ball (MP1 x10)
9805768	6x6.5mm Aluminum Ball Nut (MP2 x10)
9805769	5mm Aluminum Ball Connector Nut (MP3 x10)
9805740	5mm Ball-Head King Pin (MP4 x2)
53284	5mm Aluminum Ball Connector (MP5 x10)
9805673	Stabilizer End (MP6 x4)
9805638	*1 Piston (MQ1 x2)
7795003	Fluorine Resin Piston Set (MQ2 x4...etc.)
3455398	Tension Pulley Bushing (MQ4 x1)
9805615	Snap Pin (Medium) (MQ5 x5)
9805645	3x0.7mm Spacer (MR1 x10)
9805651	7x3mm Spacer (MR2 x10)
9805762	7x2mm Spacer (MR3 x10)
9805648	5x2mm Spacer (MR4 x10)
9805653	Flanged Tube S (MR5 x2...etc.)
9805705	3mm Washer (MR6 x6)
9805760	3x38mm Turnbuckle Shaft (MS1 x2)
9805761	3x18mm Turnbuckle Shaft (MS2 x2)
9805504	*1 Piston Rod (MS3 x2)
9805741	*1 3x51.3mm Shaft (MS4 x4)
9805682	3x30mm Shaft (MS5 x2)
9805683	3x25.3mm Shaft (MS6 x2)
9805744	Steering Post (MS7 x2)
9805777	3x2.5mm Grub Screw (MU1 x10)
9805774	*1 Swing Shaft (MU2 x2)
9805775	Cross Joint (MU3 x4)
9805776	2x9.8mm Shaft (MU4 x10)
9805771	*1 Wheel Axle (MU5 x2)
50171	Heat Resistant Double-Sided Tape
50595	Nylon Band w/Metal Hook (10 pcs.)
53042	Ball Diff. Grease
53439	Anti-Wear Grease
6095003	Antenna Pipe (30cm) (White)
9494048	Sticker
1054206	Instructions

*1 Requires 2 sets for one car.
*2 Requires 3 sets for one car.

★部品請求にはこのカードが必要です。
部品請求をなさる方はあなたの氏名、住所、郵便番号、電話番号をこのカードに記入して下さい。

TRF414

CHASSIS KIT

電動RC4WDレーシングカー

TRF414M シャーシキット

部品をなくしたり、こわした方は、下のステッカーが貼られたカスタマーサービス取次店でご注文いただけます。当社カスタマーサービスに直接ご注文する場合は、このカードの必要部品を○でかこみ代金を現金書留または、定額小為替(100円以下は切手可)と一緒に申し込み下さい。なお、ご送金にはタミヤカードや郵便振替もご利用いただけます。



口アデック	6,800円	4004019
フットアデック	1,700円	4004018
Aパーツ	500円	0449053
Fパーツ	650円	0004155
フロントベルト(長)	450円	6244005
リヤベルト(短)	350円	6244004
ホイール(4本)	800円	9334065
フロントバルクヘッド(L)	2,000円	3454079
フロントバルクヘッド(R)	2,000円	3454080
リヤバルクヘッド(L)	3,500円	3454081
リヤバルクヘッド(R)	3,500円	3454082
フロントダンパーステー	800円	4034008
リヤダンパーステー	900円	4034009
リヤクランププレート	420円	4034010
バルクヘッドビーム	500円	3454071
ササアームブロックA(1個)	600円	3454073
ササアームブロックB	600円	3454074
ササアームブロックC	600円	3454075
サスポール(10個)	600円	9805739
40Tビニオンギヤ	420円	3515038
モータープレート	1,000円	4304029
スパーホルダー	380円	4304023
スパーギヤハブ	750円	3459064
センターシャフト	500円	9805652
センターフーリーサポート	600円	3455537
センターワンウェイハウジング	1,350円	3455536
15Tフーリー(2個)	400円	9805748
デフスプリング(2個)	250円	9805671
デフハウジングプレート(2個)	350円	9805736
デフジョイントL・R	560円	9805735
ワンウェイスペーサー	170円	2300032
ホイールアクスル(2本)	600円	9805771
スイングシャフト(2本)	800円	9805774
クロススパイダー(4個)	300円	9805775
ホイールハブ、8mmリング(大)、2x8mmシャフト(各組)	1,500円	9404205
フロントスタビライザーセット(ソフト、ミディアム、ハード 各1本)	600円	9805738

リヤスタビライザーセット(ソフト、ミディアム、ハード 各1本)	600円	9805737
スタビエンド(4個)	350円	9805673
ピストン(2個)	250円	9805638
ピストンロッド(2本)	150円	9805504
オイルシール(2個)	170円	9805491
ウレタンブッシュ(4個)	200円	9805731
ステアリングアームL・R	2,400円	9805770
ステアリングポスト(2個)	250円	9805744
850フランジベアリング(1個)	400円	5700066
840ベアリング(2個)	800円	9805672
630フランジベアリング(2個)	700円	9805646
620スラストベアリング(2個)	700円	9805670
7x3mmアルミスペーサー(10個)	300円	9805651
7x2mmアルミスペーサー(10個)	300円	9805762
5x2mmアルミスペーサー(10個)	290円	9805648
3x0.7mmスペーサー(10個)	280円	9805645
3x38mmターンバックルシャフト(2本)	280円	9805760
3x18mmターンバックルシャフト(2本)	280円	9805761
3x51.3mmシャフト(4本)	280円	9805741
3x30mmシャフト(2本)	180円	9805682
3x25.3mmシャフト(2本)	180円	9805683
3x20mm六角丸ビス(10本)	240円	9805764
3x12mm六角丸ビス(10本)	230円	9805778
3x10mm六角丸ビス(10本)	230円	9805763
3x8mm六角丸ビス(10本)	230円	9805765
3x16mm六角丸ビス(10本)	240円	9805766
3x8mm六角丸ビス(10本)	230円	9805767
3x12mmタッピングビス(4本)	170円	9805629
3x12mmホロービス(2本)	150円	9805684
2x25mmキャブスクリュー(2本)	200円	9805669
6x6.5mmボールナット(10個)	400円	9805768
5mmビローボールキングピン(2個)	200円	9805740
5mmビローボールナット(10個)	400円	9805769
6mmアジャスター(4個)	220円	0445749
8mmリング(2個)	160円	9805749
3mmOリング(黒・7個)	120円	9805240
4mmフランジロックナット(4個)	180円	9805557
3mm皿ワッシャー(6個)	300円	9805705
3x2.5mmイモネジ(10個)	300円	9805777
2x9.8mmシャフト(10本)	250円	9805776
6mmスナプピン(10個)	250円	9805702
スナプピン(中・5個)	220円	9805615
フランジパイプS(2個)	300円	9805653
テンションブッシュ(1個)	200円	3455398
アンテナポスト(1個)	290円	3455437
アンテナパイプ(30cm・白)	270円	6095003
ステッカー	550円	9494048
説明図	420円	1054206

Vパーツx2	400円・160円	OP.334
112T・120T・128Tスパーギヤ	600円・160円	SP.873
ウレタンバンパー	250円・200円	SP.881
ナソシ、六角レンチ(1.5mm)、3mmイモネジx4	200円・120円	SP.38
耐熱両面テープ	300円・120円	SP.171
2.6x10mmタッピングビスx5	100円・80円	SP.575
3mmイモネジx10	200円・80円	SP.576
3x10mmタッピングビスx10	100円・80円	SP.577
3x10mm皿タッピングビスx10	100円・80円	SP.578
3mmワッシャーx15	100円・80円	SP.582
2mmEリングx15	100円・80円	SP.588
ナイロンバンドx10	150円・80円	SP.595
5mmアジャスターx8	200円・90円	SP.875
32ボールテフロン、ロックナットホルダー	400円・90円	SP.877
テフプレートx2	250円・80円	SP.880
1150ラバーシールベアリングx4	1,200円・120円	OP.8
850ラバーシールベアリングx4	1,600円・120円	OP.30
ボールテフロン	400円・160円	OP.42
5mmアルミビローボールx10	600円・90円	OP.284
サスポールx2	650円・120円	OP.308
3mmテフボールx20	600円・90円	OP.379
フロントワンウェイユニット	3,800円・240円	OP.411
アンテアグリ	500円・120円	OP.439
コイルスプリング(黄)x2	1,000円・200円	OP.440
ワンウェイジョイントx2	650円・120円	OP.451
ロッドガイドx4	550円・90円	AO.5003
テフロンスペーサー、3mmリング(シリコン)各4個	300円・90円	AO.5006

《送料について》 送料が表示されている部品は、送料が別に必要です。部品を2個以上ご注文の場合、最も高い送料(1個分)だけで結構です。部品の合計が5,000円を越える場合、送料はサービスとなります。

《郵便振替のご利用法》 お近くの郵便局にある郵便払込用紙の通信欄にこのカードを参考にITEM番号、スケール、製品名、部品名、数量を必ずご記入下さい。振込人住所欄には電話番号もお書きいただき、口座番号・00810-9-1118、加入者名・(株)タミヤでお振込み下さい。

《お問い合わせ番号》 静岡 054-283-0003
営業時間 東京 03-3899-3765 (静岡へ自動転送)
平日(月~金曜日) 8:00~20:00 土、日、祝日 8:00~17:00

For Japanese use only! ITEM 49175

住所

電話 () -

氏名

★パーツの価格は予告なく変更となる場合があります。

0301 株式会社タミヤ 静岡市穂原3-7 〒422-8610