

PARTS

★製品改良のためキットは予告なく仕様を変更することがあります。
 ★Specifications are subject to change without notice.
 ★Technische Daten können im Zuge ohne Ankündigung verändert werden.
 ★Caractéristiques pouvant être modifiées sans information préalable.

A PARTS × 1
50849

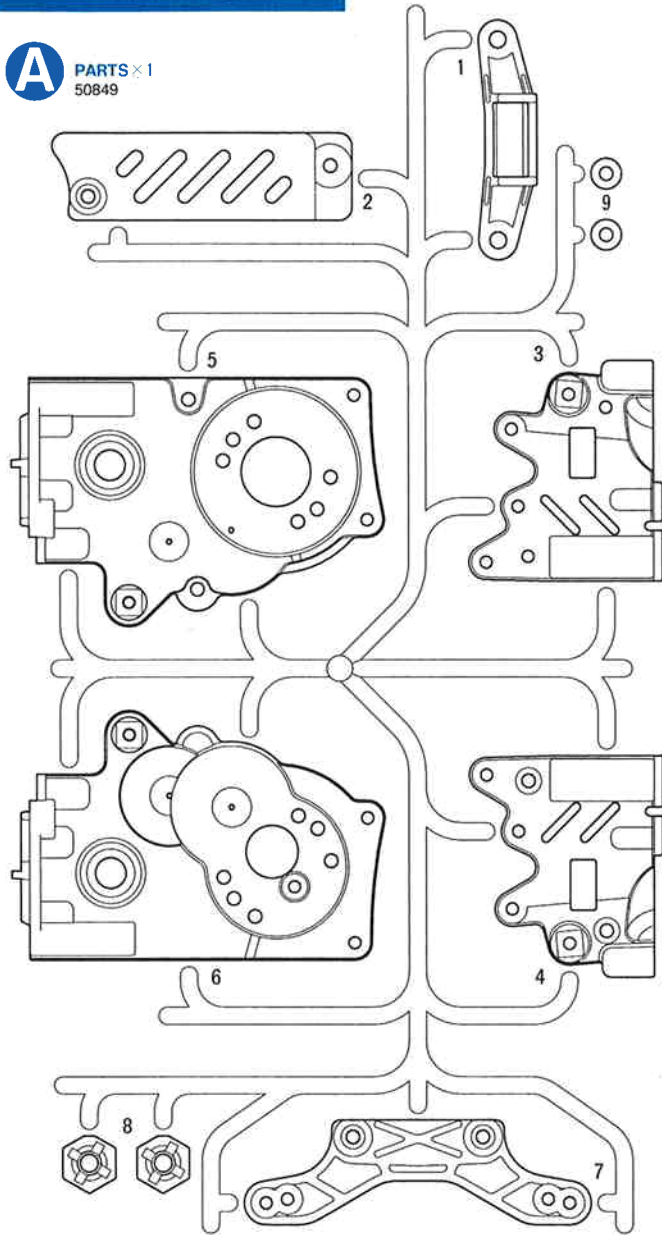

C PARTS × 2
50793

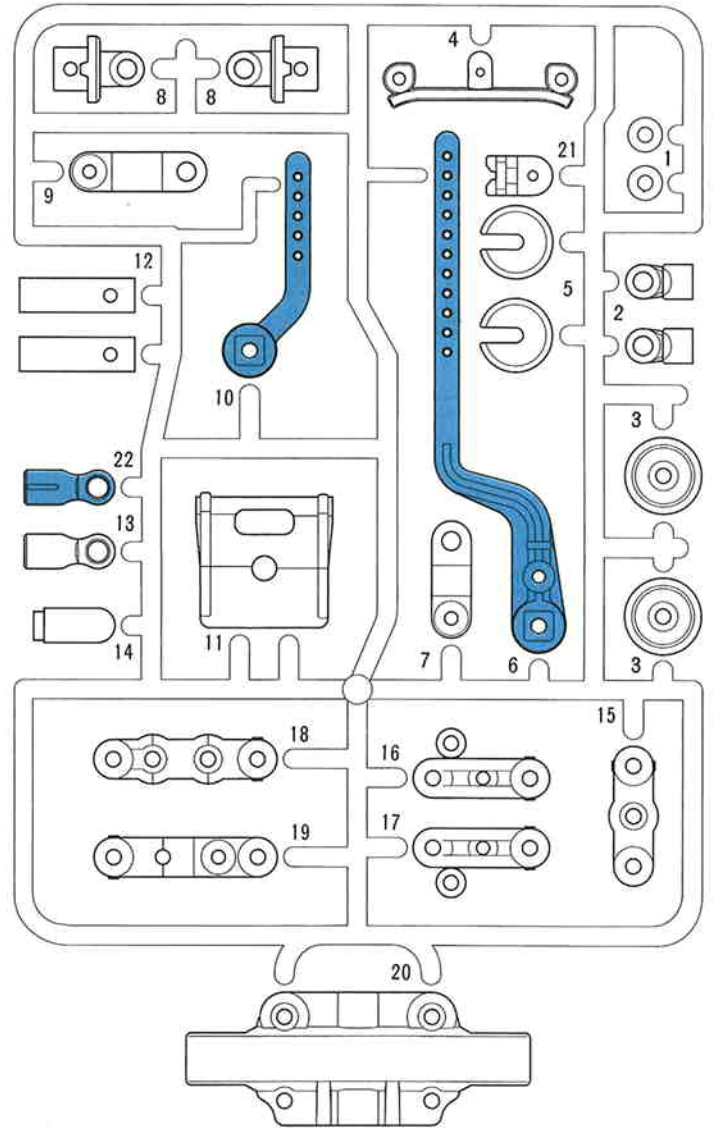

B PARTS × 1
50736

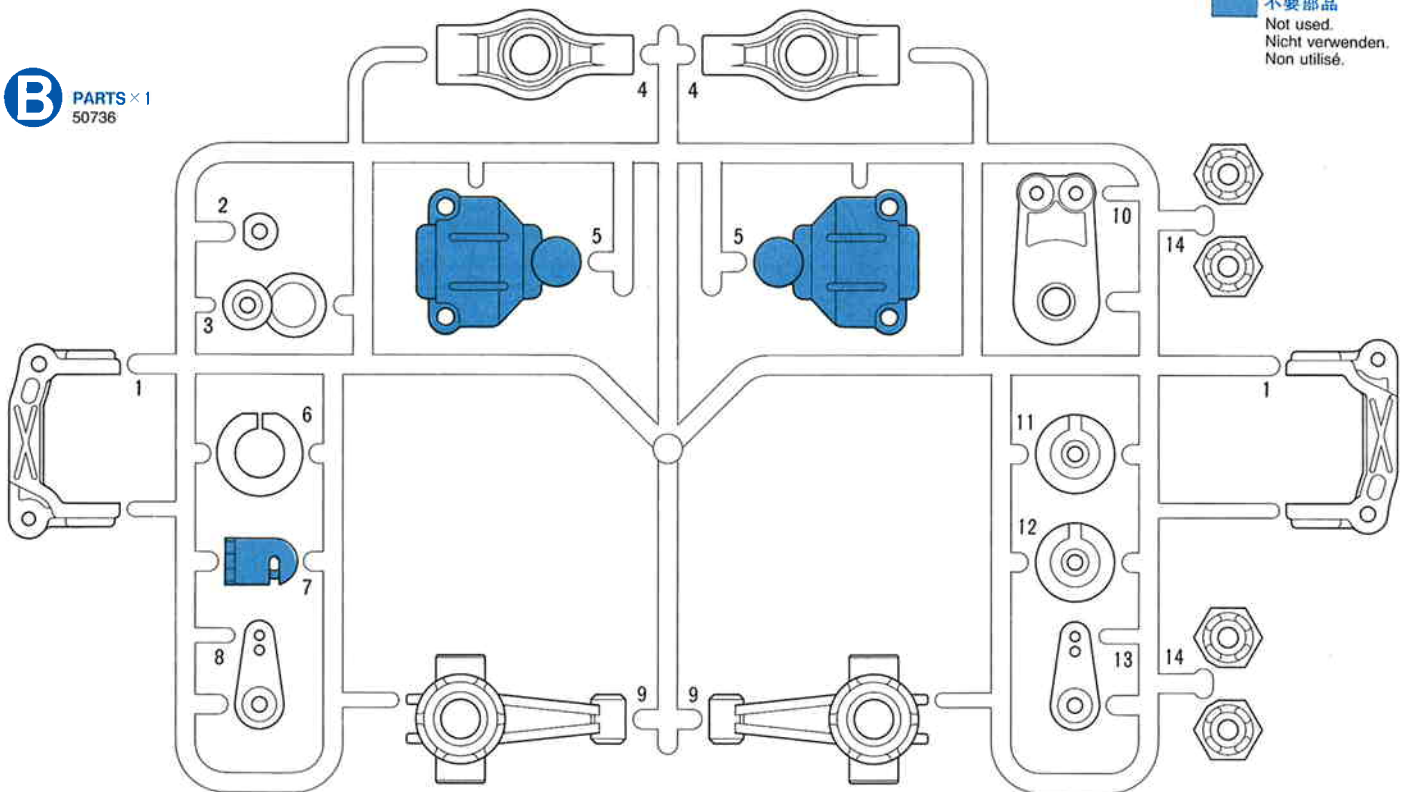

不要部品
 Not used.
 Nicht verwenden.
 Non utilisé.

PARTS

不要部品

Not used.
Nicht verwenden.
Non utilisé.

ボディ ×1
Body 1825195
Karosserie
Carrosserie

モーター ×1
Motor 7435044
Moteur

インナー スポンジ ×4
Inner sponge 53113
Innere Schaumgummiringe
Eponge intérieure

フロントタイヤ ×2
Front tire 50419
Vorderer Reifen
Pneu avant

リヤタイヤ ×2
Rear tire 53214
Hinterer Reifen
Pneu arrière

ステッカー ×1
Sticker 9495323

マスクシール ×1
Masking seal 9495323
Aufkleber
Cache

アンテナパイプ ×1
Antenna pipe 6095003
Antennendraht
Gaine d'antenne

ウレタンバンパー ×1
Urethane bumper 6275048
Urethan-Stoßfänger
Pare-chocs mousse

★製品改良のためキットは予告なく仕様を変更することがあります。
★Specifications are subject to change without notice.
★Technische Daten können im Zuge ohne Ankündigung verändert werden.
★Caractéristiques pouvant être modifiées sans information préalable.

H PARTS ×1
0005733

E PARTS ×1
50850

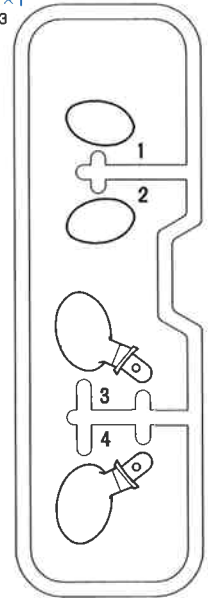
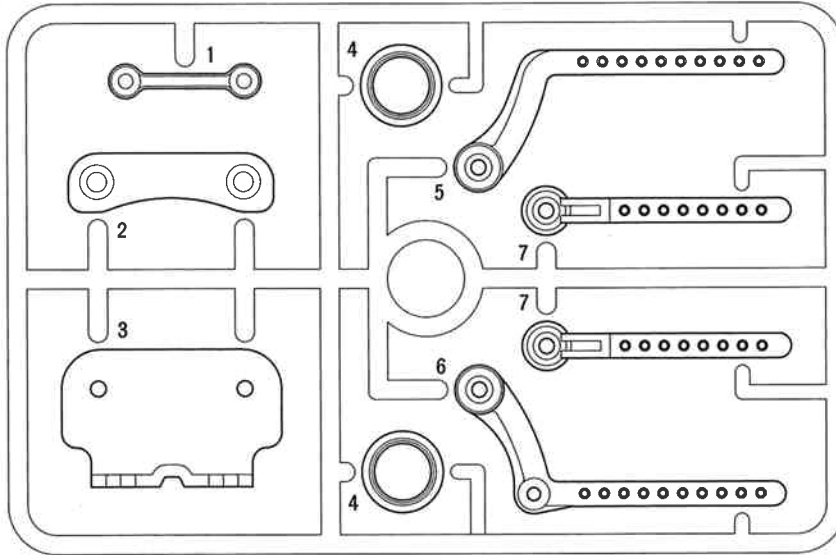

F PARTS ×1
50851

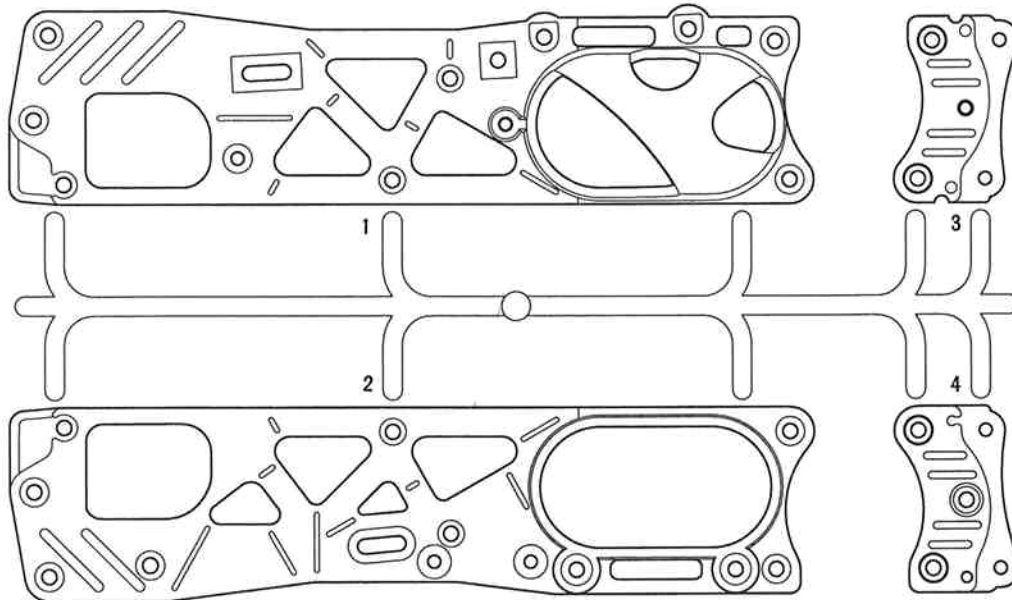

ホイール ×2
Wheel
Rad
Roue
50844

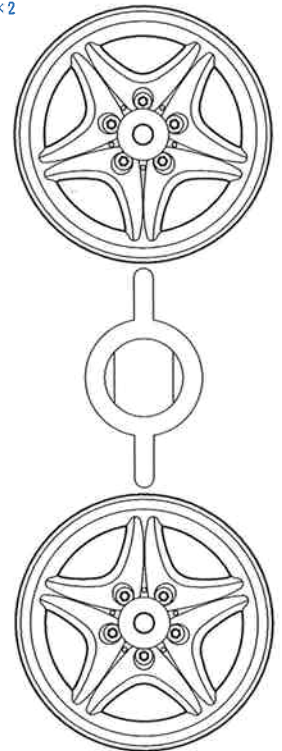

G ギヤー部品
PARTS ×1
50794



ピニオンストッパー ×1
Pinion stopper
Ritzel-Anschlag
Bloquent-pignon

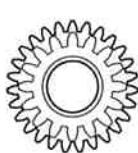

カウンターギヤ ×1
Counter gear
Vorgelege-Rad
Pignon intermédiaire

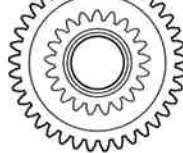

スパーギヤ ×1
Spur gear
Stirnradgetriebe
Pignon intermédiaire

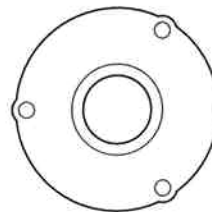

デフカバー ×1
Differential cover
Differential-Abdeckung
Couvercle de différentiel



デフキャリア ×1
Differential spur gear
Differentialrad
Couronne de différentiel

PARTS

★製品改良のためキットは予告なく仕様を変更することがあります。
 ★Specifications are subject to change without notice.
 ★Technische Daten können im Zuge ohne Ankündigung verändert werden.
 ★Caractéristiques pouvant être modifiées sans information préalable.

A 1~9

9415547



3 × 25mm 丸ビス
Screw
Schraube
Vis



MA2 × 4
50582

3 × 14mm 段付ビス
Step screw
Paßschraube
Vis décollée

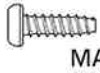

MA3 × 9
50577

3 × 10mm タッピングビス
Tapping screw
Schneidschraube
Vis taraudeuse



MA4 × 3
50573

2 × 8mm タッピングビス
Tapping screw
Schneidschraube
Vis taraudeuse



MA5 × 1
50576

3mm イモネジ
Grub screw
Madenschraube
Vis pointeau



MA6 × 2
9405830

3 × 46mm スクリューピン
Screw pin
Schraubzapfen
Vis décollée



MA7 × 2
9405830

3 × 32mm スクリューピン
Screw pin
Schraubzapfen
Vis décollée

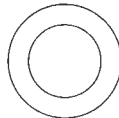

MA8 × 2 50602
9mm ワッシャー
Washer
Beilagscheibe
Rondelle



MA9 × 6 0555015
1150 プラベアリング
Plastic bearing
Plastik-Lager
Palier en plastique



MA10 × 2

850 メタル
Metal bearing
Metall-Lager
Palier en métal



MA11 × 2

3mm オリング
O-ring
O-Ring
Joint torique



MA12 × 1 5 × 40mm シャフト
Shaft
Achse
Axe



MA13 × 1

5 × 21mm シャフト
Shaft
Achse
Axe



MA14 × 2 9805503

ドライブシャフト
Drive shaft
Antriebswelle
Arbre d'entraînement

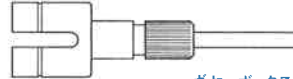

MA15 × 1
9805368

ギヤボックスジョイント(長)
Gearbox joint (long)
Getriebegehäuse-Gelenk (lang)
Accouplement de pont (long)



MA16 × 1
9805368

ギヤボックスジョイント(短)
Gearbox joint (short)
Getriebegehäuse-Gelenk (kurz)
Accouplement de pont (court)



MA17 × 2
50808

リアホイールアクスル
Rear wheel axle
Rad-Achse hinten
Axe de roue arrière



MA18 × 1 50602

ベベルシャフト
Star shaft
Stern-Achse
Support de satellite



MA19 × 2
50602

ベベルギヤ(大)
Large bevel gear
Kegelrad groß
Grand pignon conique



MA20 × 3
50602

ベベルギヤ(小)
Small bevel gear
Kegelrad klein
Petit pignon conique



MA21 × 1 50354
17T ピニオン
17T Pinion gear
17Z Motorritzel
Pignon moteur 17 dents

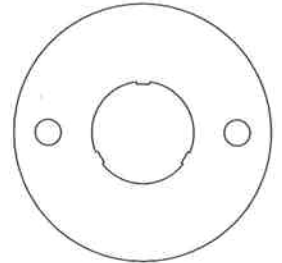

MA22 × 1 4305125
モータープレート
Motor plate
Motor-Platte
Plaque-moteur

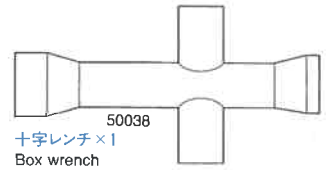

MA22 × 1 50038
十字レンチ × 1
Box wrench
Steckschlüssel
Clé à tube

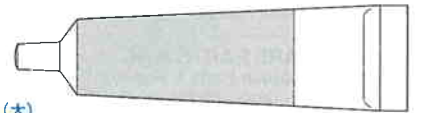

MA22 × 1 50038
グリス × 1
Grease
Fett
Graisse

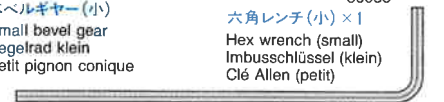

MA22 × 1 50038
六角レンチ(小) × 1
Hex wrench (small)
Imbusschlüssel (klein)
Clé Allen (petit)

B 10~17

9415550



MB1 × 4

3 × 23mm 丸ビス
Screw
Schraube
Vis

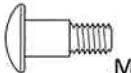

MB2 × 4

4 × 11.5mm 段付ビス
Step screw
Paßschraube
Vis décollée



MA2 × 12
50582

3 × 14mm 段付ビス
Step screw
Paßschraube
Vis décollée



MA3 × 16
50577

3 × 10mm タッピングビス
Tapping screw
Schneidschraube
Vis taraudeuse



MB4 × 1

ゴムパイプ
Rubber tubing
Gummirohr
Tube caoutchouc

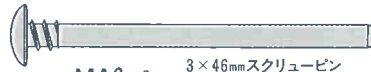

MA6 × 2
9405830

3 × 46mm スクリューピン
Screw pin
Schraubzapfen
Vis décollée



MA7 × 2
9405830

3 × 32mm スクリューピン
Screw pin
Schraubzapfen
Vis décollée

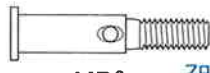

MB3 × 2
9805502

フロントホイールアクスル
Front wheel axle
Rad-Achse vorne
Axe de roue avant

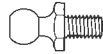

MB5 × 2
50592

5mm ビローボール
Ball connector
Kugelhkopf
Connecteur à rotule



MA9 × 4 0555015
1150 プラベアリング
Plastic bearing
Plastik-Lager
Palier en plastique



MB6 × 2
50197

スナップピン(小)
Snap pin (small)
Federstift (klein)
Epingle métallique (petite)



MB7 × 2
フロントスプリング
Front coil spring
Vordere Feder
Ressort hélicoïdal avant

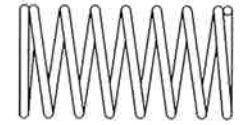

MB8 × 2
リアスプリング
Rear coil spring
Hintere Feder
Ressort hélicoïdal arrière

C 18~30

9415551



MA3 × 33
50577

3 × 10mm タッピングビス
Tapping screw
Schneidschraube
Vis taraudeuse



MC1 × 1
50575

2.6 × 10mm タッピングビス
Tapping screw
Schneidschraube
Vis taraudeuse

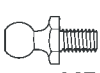

MB5 × 2
50592

5mm ビローボール
Ball connector
Kugelhkopf
Connecteur à rotule



MA9 × 2 0555015
1150 プラベアリング
Plastic bearing
Plastik-Lager
Palier en plastique



MC2 × 4 9805557
4mm フランジロックナット
Flange lock nut
Sicherungsmutter
Ecrou nylstop à flasque



MC3 × 3
50586

3mm ワッシャー
Washer
Beilagscheibe
Rondelle

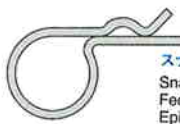

MC4 × 1
スナップピン(大)
Snap pin (large)
Federstift (groß)
Epingle métallique (grande)
50197

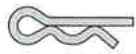

MB6 × 2
50197

スナップピン(小)
Snap pin (small)
Federstift (klein)
Epingle métallique (petite)

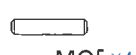

MC5 × 4
50594

2 × 10mm シャフト
Shaft
Achse
Axe



MA22 × 1 50171
両面テープ × 2
Double-sided tape
Doppelklebeband
Adhésif double face



MC6 × 2
3 × 32mm 両ネジシャフト
Threaded shaft
Gewindestange
Tige filetée



MC7 × 2
50596
5mm アジャスター
Adjuster
Einstellstück
Chape à rotule

D 31~35

9415552



MA11 × 2

3mm オリング
O-ring
O-Ring
Joint torique



MB6 × 6
50197

スナップピン(小)
Snap pin (small)
Federstift (klein)
Epingle métallique (petite)

BMW M roadster



AFTER MARKET SERVICE CARD

When purchasing Tamiya replacement parts, please take or send this form to your local Tamiya dealer so that the parts required can be correctly identified and supplied. Please note that specifications, availability and price are subject to change without notice.

PARTS CODE

1825195	Body
50849	M04 A Parts (Gear Case) (A1-A9)
50736	TL01 B Parts (Upright) (B1-B14)
50793	M03 C Parts (Sus. Arm) (C1-C22) (2 pcs.)
50850	M04 E Parts (Body Mount) (E1-E7)
50851	M04 F Parts (Chassis) (F1-F4)
50794	M03 G Parts (Gear)
Diff. Cover	x1 Spur Gear x1
Diff. Spur Gear	x1 Counter Gear x1
Pinion Stopper	x1
0005733	H Parts (H1-H4)
6275048	Urethane Bumper
50844	*1 1/10 BMW M roadster Wheels (2 pcs.)
50419	Racing Radial Tires (Front) (2 pcs.)
53214	Super Grip Radial Tires (Rear) (2 pcs.)
53113	Racing Radial/Slick Inner Sponge Set (4 pcs.)
9415547	Metal Parts Bag A
9415550	Metal Parts Bag B

KUNDENNACHBETREUUNGS-KARTE

Wenn Sie TAMIYA-Ersatzteile kaufen möchten, nehmen Sie bitte zur Unterstützung dieses Formular mit zu Ihrem örtlichen Fachhändler. Bezüglich der Angaben, der Lagerhaltung der Artikel und der Preise sind Änderungen vorbehalten.

9415551	Metal Parts Bag C
9415552	Metal Parts Bag D
50582	3x14mm Step Screw (MA2 x5)
50577	3x10mm Tapping Screw (MA3 x10)
50573	2x8mm Tapping Screw (MA4 x10)
50576	3mm Grub Screw (MA5 x10)
50038	Tool Set (Box Wrench, Hex Wrench, MA5 x4)
9405830	*1 Screw Pin Bag (MA6 & MA7, 2 pcs. each...etc.)
50602	Diff. Bevel Gear Set (MA8, MA18-MA20)
0555015	1150 Plastic Bearing (MA9 x10)
9805503	Drive Shaft (MA14 x2)
9805368	Gear Box Joint (MA15 & MA16)
50808	TG10 Long Wheel Axle (Rear) (MA17 x2)
50354	*2 16T, 17T AV Pinion Gear Set (MA21...etc.)
4305125	Motor Plate (MA22)
9805502	Front Wheel Axle (MB3 x2)
50592	5mm Ball Connector (MB5 x10)
50197	Snap Pin Set (MB6 x5, MC4 x10)
50575	2.6x10mm Tapping Screw (MC1 x5)

SERVICE APRES-VENTE

LISTE PIECES DETACHEES
Afin de vous permettre de vous procurer des pièces de rechange Tamiya, Amenez cette liste à votre point de vente Tamiya qui ne manquera pas de vous renseigner. Veuillez noter que les caractéristiques, disponibilité et prix peuvent changer sans avis préalable.

9805557	4mm Flange Lock Nut (MC2 x4)
50586	3mm Washer (MC3 x15)
50594	2x10mm Shaft (MC5 x10)
50596	5mm Adjuster (MC7 x6)
50171	Heat Resistant Double-Sided Tape
50595	Nylon Band w/Metal Hook (10 pcs.)
87025	Ceramic Grease
9415548	Speed Controller Bag
Instructions	x1 Resistor x1
Speed Controller	x1 Speed Control Rod x1
Switch Lubricant	x1 3mm Washer x4
3x10mm Tapping Screw	x11
7435044	Motor
6095003	Antenna Pipe (30cm)
9495323	Sticker & Masking Seal
1055897	Instructions
*1	Requires 2 sets for one car.
*2	Only 17T, 19T and 21T can be used.

TAMIYA SPARE PARTS & HOP-UP OPTIONS

Tamiya offers Spare Parts & Hop-Up Options for improved performance at the track. Visit your local Tamiya dealer for assistance. Please note that specifications, availability and price are subject to change without notice.

ITEM NO.

50355	*2 18T, 19T AV Pinion Gear Set
50356	*2 20T, 21T AV Pinion Gear Set
50454	Racing Slick Tires (2 pcs.)
53068	RS-540 Sport-Tuned Motor
53141	4WD Touring & Rally Car Lightweight King Pins
53155	Low Friction Aluminum Damper Set
53159	4mm Anodized Aluminum Flange Lock Nuts (Blue)
53160	4mm Anodized Aluminum Flange Lock Nuts (Red)
53161	4mm Anodized Aluminum Flange Lock Nuts (Gold)
53162	4mm Anodized Aluminum Flange Lock Nuts (Black)

TAMIYA ERSATZTEILE & HOP-UP-TEILE

Für bessere Fahrleistung auf der Piste bietet TAMIYA Ersatzteile und Hop-Up-Teile an. Besuchen Sie Ihren örtlichen Fachhändler, er wird Ihnen helfen. Bezüglich der Angaben, der Lagerhaltung der Artikel und der Preise sind Änderungen vorbehalten.

53163	On-Road Tuned Spring Set
53209	1/10 Touring & Rally Car Shaped Tire Insert (2 pcs.)
53218	1/10 Touring Car Hard Joint Cup Set (for Gear Diff.)
53220	1/10 Touring Car Super Slicks (2 pcs.)
53224	1/10 Touring Car M2 Slicks (2 pcs.)
53227	1/10 Touring Car M2 Radial Tires (2 pcs.)
53250	1/10 Touring Car Shaped Tire Insert, Soft (2 pcs.)
53267	TA03 Ball Differential
53272	Dyna-Run Racing Stock Motor
53280	TA03 Super Low Friction Damper Set
53293	Reinforced Slicks Type-A (2 pcs.)

PIECES DETACHEES ET OPTIONNELLES

Tamiya propose des pièces détachées et pièces optionnelles pour améliorer les performances sur la piste. Rendez vous chez votre détaillant habituel pour tous renseignements. Veuillez noter que les caractéristiques, disponibilités et prix peuvent changer sans avis préalable.

53294	Reinforced Slicks Type-B (2 pcs.)
53295	Tire Inner Foam (4 pcs.)
53301	TL01 Stainless Steel Suspension Shaft Set
53308	Aluminum Servo Stay
53333	Touring Car Tuned Spring (Short)
53345	TL01/M03 Toe-in Rear Upright
53346	TL01/M03 Quick Release Battery Holder
53347	3x3mm Spring Set Screw (10 pcs.)
53348	M03 Ball Bearing Set
53351	Aluminum Reinforced Tape
53382	M04 Stabilizer Set

★アフターサービスへの部品請求にはこのカードが必要で、部品請求をなさる方はあなたの氏名、住所、郵便番号、電話番号をこのカードに記入して下さい。

BMW M roadster
1/10 電動RC レーシングカー

BMW Mロードスター

部品をなくしたり、こわした方は、下のステッカーが貼られたアフターサービス取り扱い店でご注文いただけます。当社アフターサービスに直接ご注文する場合は、このカードの必要部品を○でかみ代金を現金書留または、定額小為替(100円以下は切手可)と一緒に申し込みに下さい。なお、ご送金にはタミヤカードや郵便振替もご利用いただけます。



ボディ	2,200円
Hパーツ	470円
ウレタンバンパー	450円
袋詰A	1,500円
ドライブシャフト(2本)	460円
ギヤーボックスジョイント長・短	520円
モータープレート	120円
3×32mm, 46mmスクリューピン(各2本)	260円
袋詰B	600円
フロントホイールアクスル(2個)	360円
袋詰C	520円
4mmフラジロックナット(4個)	180円
袋詰D	270円
モーター	1,320円
アンテナパイプ(30cm)	270円
ステッカー・マスキングシート	490円
説明図	600円

この他にも修理や整備のためのRCスペアパーツが発売されています。お近くの模型店店頭、または当社アフターサービスでお買い求め下さい。

Aパーツ(SP.849)	750円・390円
Bパーツ(SP.736)	500円・270円
Cパーツ×2(SP.793)	900円・390円
Eパーツ(SP.850)	350円・270円
Fパーツ(SP.851)	500円・390円
デキヤア、デカバ、スバキヤ、カカカキヤ、ピニオンギヤ(SP.794)	400円・160円
フロントタイヤ×2(SP.419)	500円・270円
ホイール×2(SP.844)	500円・270円
リヤタイヤ×2(OP.214)	900円・270円
インナーズボンジ×4(OP.113)	200円・160円
十字レンチ、六角棒レンチ、3mmイモネジ×4(SP.38)	200円・120円
耐熱両面テープ(SP.171)	300円・120円
スナップピン×10、小×5(SP.197)	200円・90円
17Tピニオンギヤ(SP.354)	350円・120円
2×8mmタッピングビス×10(SP.573)	100円・80円
2.6×10mmタッピングビス×5(SP.575)	100円・80円
3mmイモネジ×10(SP.576)	200円・80円
3×10mmタッピングビス×10(SP.577)	100円・80円
3×14mm段付タッピングビス×5(SP.582)	100円・80円
3mmワッシャー×15(SP.586)	100円・80円
5mmピローボール×10(SP.592)	300円・80円
2×10mmステンレスシャフト×10(SP.594)	150円・80円
ナイロンバンド×10(SP.595)	150円・80円
5mmアジャスター×6(SP.596)	150円・90円
ベベルギヤ小×3、大×2、ベベルシャフト、5mmワッシャー×2(SP.802)	800円・90円
リヤホイールアクスル×2(SP.808)	450円・120円
セラミックグリス(87025)	400円・160円
スペアボディセット(SP.848)	3,000円・610円

性能アップのためのオプションパーツも揃って、さらに高性能なマシンに仕上げることも可能です。

OP.NO.	送料
267 TA03-ボールデフ	2,000円・270円
272 ダイナランレーシングストックモーター	2,500円・270円
280 TA03-スーパーローフリクションダンパー	4,500円・270円
293 ファイバーモールドスリックタイヤA	1,200円・270円
295 タイヤ-インナーフォーム	400円・160円
301 TL01-ステンレスサスシャフト	400円・90円
333 ツーリングカースプリング(ショート)	800円・160円
338 RCタイヤ接着アダプター	1,000円・270円
345 TL01/M03トローインリヤアッパライト	350円・160円
346 TL01/M03クイックバッテリーホルダー	600円・160円
347 3mmスプリングイモネジ	300円・80円
348 M03フルベアリングセット	3,800円・120円
351 アルミガラスメッシュテープ	400円・270円

《送料について》送料が表示されている部品は、送料が別に必要です。部品を2個以上ご注文の場合、最も高い送料(1個分)だけで結構です。部品の合計が5,000円を越える場合、送料はサービスとなります。

《郵便振替のご利用法》郵便局の払込用紙の通信欄にこのカードを参考にITEM番号、スケール、製品名、部品名、数量を必ずご記入下さい。振込人住所欄には電話番号もお書きいただき、口座番号-00810-9-1118、加入者名-田宮模型でお振込み下さい。

《タミヤカード》タミヤカードを利用されますと部品の入手が早く簡単です。詳しくはアフターサービスまでお問い合わせ下さい。

《お問い合わせ番号》静岡 054-283-0003
東京 03-3899-3765 (静岡へ自動転送)
営業時間/平日(月～金曜日)8:00～17:00 祝日▶休み

For Japanese use only! ☆ITEM 58240

住所

電話 () -

氏名

パーツ価格は予告なく変更することがあります。

RC **田宮模型**

0799 静岡県恵田原3-7 千422-8610