

**PARTS**

**A** PARTS ..... × 1

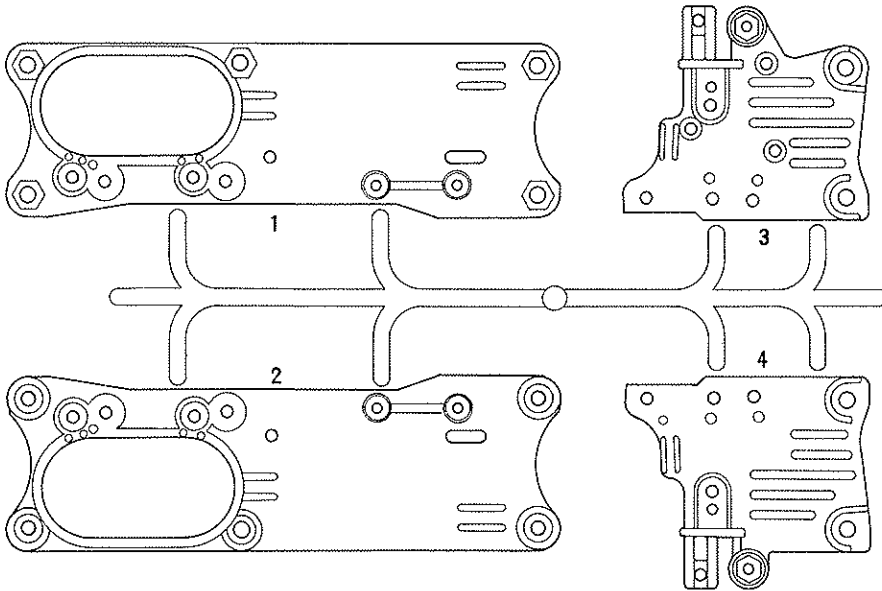

**B** PARTS ..... × 1

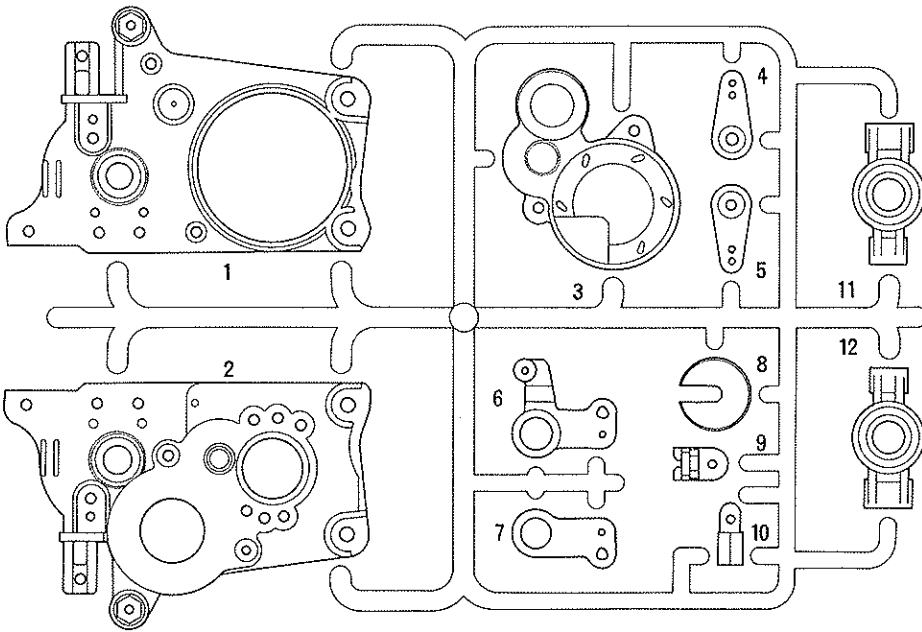

**C** PARTS ..... × 2

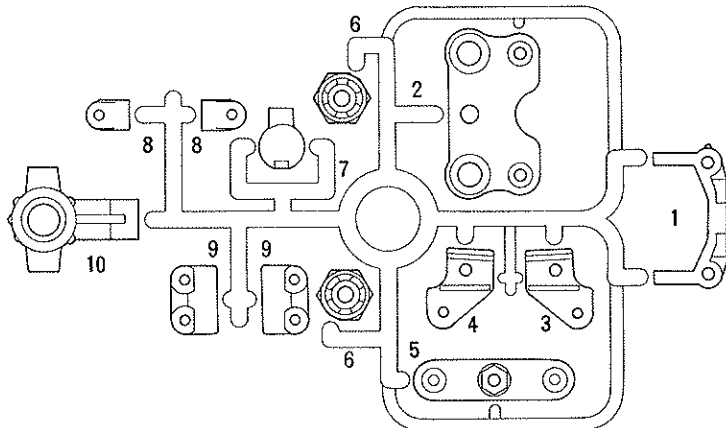

不要部品  
Not used.  
Nicht verwenden.  
Non utilisé.

**D** PARTS ..... × 2

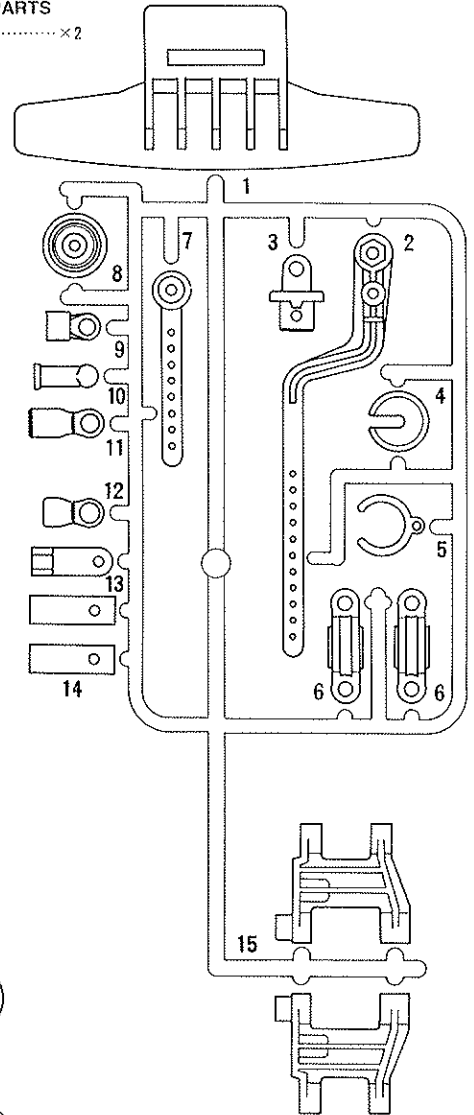

**P** PARTS ..... × 1

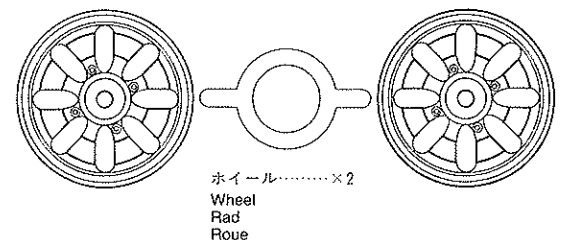
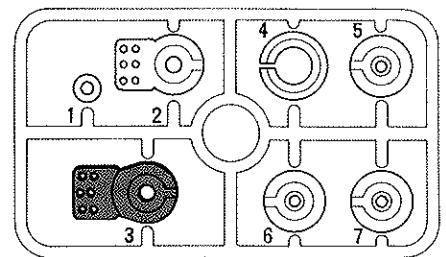

ホイール..... × 2  
Wheel  
Rad  
Roue

ボディ..... × 1  
Body  
Karosserie  
Carrosserie

ステッカー..... × 1  
Sticker

マスキングシール..... × 1  
Masking seal  
Aufkleber  
Cache

タイヤ..... × 4  
Tire  
Reifen  
Pneu

インナー スポンジ..... × 4  
Inner sponge  
Innere Schaumgummiringe  
Eponge intérieure

# PARTS

## H PARTS

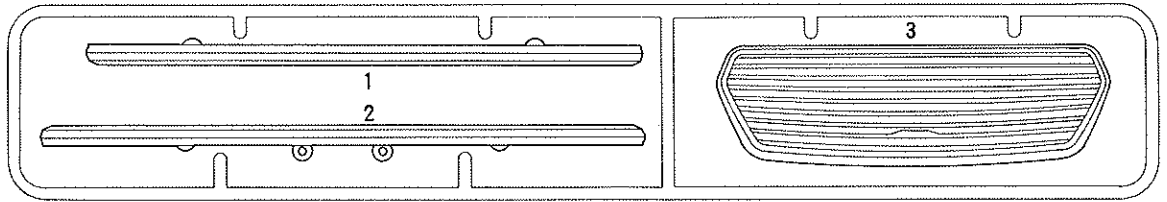

## J PARTS

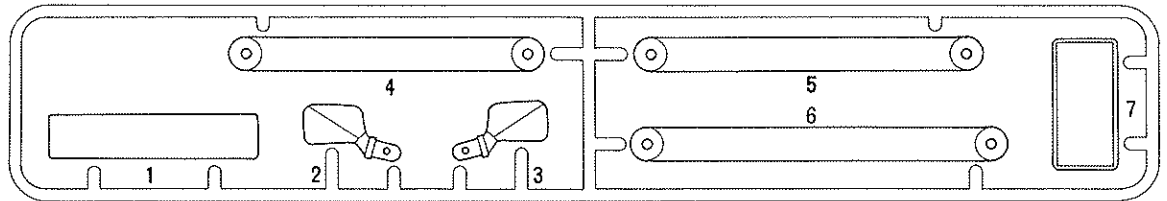

アンテナパイプ.....×1  
Antenna pipe  
Antennenrohr  
Gaïde d'antenne

## ブリストアパック BLISTER PACK BLISTER-VERPACKUNG EMBALLAGE SOUS BLISTER

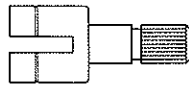

SA3 .....×1  
ギヤボックスジョイント(短)  
Gearbox joint (short)  
Getriebegehäuse-Gelenk (kurz)  
Accouplement de pont (court)

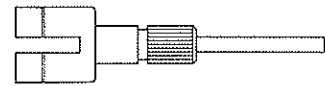

SA6 .....×1  
ギヤボックスジョイント(長)  
Gearbox joint (long)  
Getriebegehäuse-Gelenk (lang)  
Accouplement de pont (long)



20Tピニオン  
20T Pinion gear  
20Z Motorritzel  
Pignon moteur 20 dents

SA1 .....×1

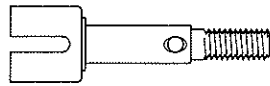

SA4 .....×2  
フロントホイールアクスル  
Front wheel axle  
Rad-Achse vorne  
Axe de roue avant



SA2 .....×2  
コイルスプリング  
Coil spring  
Spiralfeder  
Ressort hélicoïdal

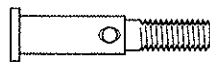

SA5 .....×2  
リアホイールアクスル  
Rear wheel axle  
Rad-Achse hinten  
Axe de roue arrière

モーター.....×1  
Motor  
Moteur

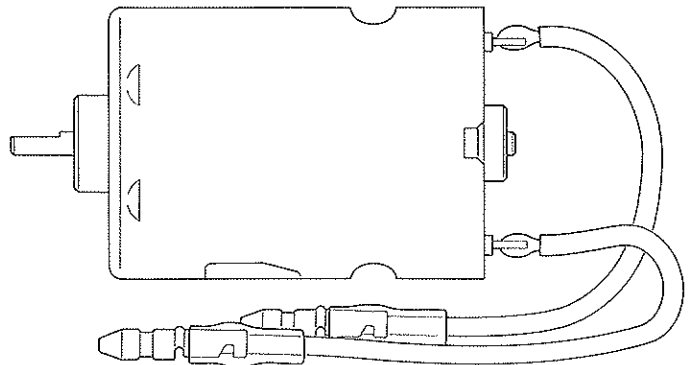

## 金具小箱 METAL PARTS SMALL BOX KLEINE SCHACHTEL METALL-TEILE PETITE BOITE DE PIÈCES METALLIQUES

両面テープ.....×1  
Double-sided tape  
Doppelklebeband  
Adhésif double face

## ベベルギヤ袋詰 BEVEL GEAR BAG KEGELRAD-BEUTEL SACHET DE PIGNONS CONIQUES



BV1 .....×3  
ベベルギヤ(小)  
Small bevel gear  
Kegelrad klein  
Petit pignon conique

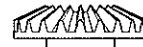

BV2 .....×2  
ベベルギヤ(大)  
Large bevel gear  
Kegelrad groß  
Grand pignon conique

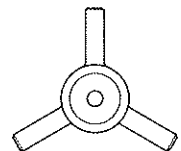

BV3 .....×1  
ベベルシャフト  
Star shaft  
Stern-Achse  
Support de Satellite

## ギヤ部品袋詰 GEAR BAG ZÄHNRÄDER-BEUTEL SACHET DE PIGNONNERIE

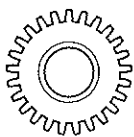

BG1 .....×1  
アイドラーギヤ  
Idler gear  
Zwischenrad  
Pignon de renvoi

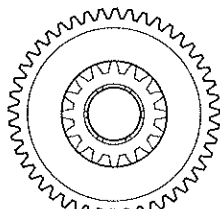

BG2 .....×1  
スパーギヤ  
Spur gear  
Stirnradgetriebe  
Pignon intermédiaire

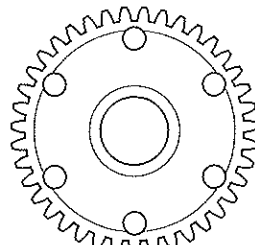

BG3 .....×1  
デフキャリア  
Differential spur gear  
Differentialrad  
Couronne de différentiel

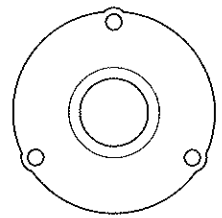

BG4 .....×1  
デフカバー  
Differential cover  
Differential-Abdeckung  
Couvercle de différentiel

**PARTS**

★金具部品は少し多目に入っています。予備として使って下さい。  
 ★Extra screws & nuts are included. Use them as spares.  
 ★Ersatzschrauben und -muttern liegen bei.  
 ★Des vis et des écrous supplémentaires sont inclus. Les utiliser comme pièces de rechange.

**金具大袋  
 METAL PARTS LARGE BAG  
 GROSSE BEUTEL METALL-TEILE  
 GRAND SACHET DE PIÈCES MÉTALLIQUES**

**工具袋詰  
 TOOL BAG  
 WERKZEUG-BEUTEL  
 SACHET D'OUTILLAGE**

**BT1** .....×3  
 850メタル  
 Metal bearing  
 Metall-Lager  
 Palier en métal

**BT2** .....×2  
 3mm Oリング  
 O-Ring  
 Joint torique

**BT3** .....×2  
 ラバーブッシュ  
 Rubber bushing  
 Gummihülse  
 Bague en caoutchouc

**BT4** .....×10  
 スナップピン(小)  
 Snap pin (small)  
 Federstift (klein)  
 Epingle métallique (petite)

**BT5** .....×1  
 スナップピン(大)  
 Snap pin (large)  
 Federstift (groß)  
 Epingle métallique (grande)

スプリング(黒)  
 Spring (black)  
 Feder (Schwarz)  
 Ressort (noir)

**BT6** .....×2

スプリング(銀)  
 Spring (silver)  
 Feder (Silber)  
 Ressort (chromé)

**BT7** .....×2

**BT8** .....×1  
 5×16mm シャフト  
 Shaft  
 Achse  
 Axe

**BT9** .....×1  
 5×50mm シャフト  
 Shaft  
 Achse  
 Axe

**BT10** .....×1  
 モータープレート  
 Motor plate  
 Motor-Platte  
 Plaquette-moteur

六角棒レンチ・×1  
 Hex wrench  
 Imbusschlüssel  
 Clé Allen

グリス.....×1  
 Grease  
 Fett  
 Graisse

**BT11** .....×1  
 タイロッド  
 Tie-rod  
 Zugstange  
 Barre d'accouplement

十字レンチ・×1  
 Box wrench  
 Steckschlüssel  
 Clé à tube

**BT12** .....×1  
 ゴムパイプ  
 Rubber tubing  
 Gummirohr  
 Tuyau en caoutchouc

**BT13** .....×5  
 4×65mm 丸ビス  
 Screw  
 Schraube  
 Vis

**BT14** .....×1  
 アジャスターロッド  
 Adjuster rod  
 Zugstange  
 Barre d'accouplement

ナイロンバンド.....×3  
 Nylon band  
 Nylonband  
 Collier nylon

**シャフト袋詰  
 SHAFT BAG  
 ACHSEN-BEUTEL  
 SACHET D'ARBRES**

**BS1** .....×4  
 3×22mm スクリューピン  
 Screw pin  
 Schraubzapfen  
 Vis décollée

**BS2** .....×4  
 3×32mm スクリューピン  
 Screw pin  
 Schraubzapfen  
 Vis décollée

**BS3** .....×2  
 ダンパーシャフト  
 Damper shaft  
 Dämpferstange  
 Axe d'amortisseur

**BS4** .....×2  
 3×23mm 両ネジシャフト  
 Threaded shaft  
 Gewindestange  
 Tige filetée

**BS5** .....×2  
 ドライブシャフト  
 Drive shaft  
 Antriebswelle  
 Arbre d'entraînement

**ビス袋詰(B)  
 SCREW BAG (B)  
 SCHRAUBENBEUTEL (B)  
 SACHET DE VIS (B)**

**BB1** .....×1  
 4mm ビローボール  
 Ball connector  
 Kugelkopf  
 Connecteur à rotule

**BB2** .....×2  
 5mm ビローボール(短)  
 Ball connector (short)  
 Kugelkopf (kurz)  
 Connecteur à rotule (court)

**BB3** .....×2  
 5mm ビローボール(長)  
 Ball connector (long)  
 Kugelkopf (lang)  
 Connecteur à rotule (long)

**BB4** .....×4  
 4×10mm 段付ビス  
 Step screw  
 Paßschraube  
 Vis

**BB5** .....×5  
 4mm ナット  
 Nut  
 Mutter  
 Ecrou

**BB6** .....×4  
 4mm フランジロックナット  
 Flange lock nut  
 Sicherungsmutter  
 Ecrou nylstop à flasque

**ビス袋詰(A)  
 SCREW BAG (A)  
 SCHRAUBENBEUTEL (A)  
 SACHET DE VIS (A)**

**BA1** .....×2  
 3×10mm 丸ビス  
 Screw  
 Schraube  
 Vis

**BA2** .....×41  
 3×10mm タッピングビス  
 Tapping screw  
 Schneidschraube  
 Vis taraudeuse

**BA3** .....×2  
 3×15mm タッピングビス  
 Tapping screw  
 Schneidschraube  
 Vis taraudeuse

**BA4** .....×5  
 3×21mm タッピングビス  
 Tapping screw  
 Schneidschraube  
 Vis taraudeuse

**BA5** .....×12  
 3×14mm 段付ビス  
 Step screw  
 Paßschraube  
 Vis décollée

**BA6** .....×3  
 3mm ワッシャー  
 Washer  
 Bellagscheibe  
 Rondelle

**ビス袋詰(C)  
 SCREW BAG (C)  
 SCHRAUBENBEUTEL (C)  
 SACHET DE VIS (C)**

**BC1** .....×1  
 3mm イモネジ  
 Grub screw  
 Madenschraube  
 Vis pointeau

**BC2** .....×3  
 2×8mm タッピングビス  
 Tapping screw  
 Schneidschraube  
 Vis taraudeuse

**BC3** .....×7  
 2.6×10mm タッピングビス  
 Tapping screw  
 Schneidschraube  
 Vis taraudeuse

**BC4** .....×2  
 9mm ワッシャー  
 Washer  
 Bellagscheibe  
 Rondelle

**BC5** .....×11  
 1150 プラベアリング  
 Plastic bearing  
 Plastik-Lager  
 Palier en plastique

**BC6** .....×4  
 2×10mm シャフト  
 Shaft  
 Achse  
 Axe

# ROVER MINI COOPER



## AFTER MARKET SERVICE CARD

When purchasing Tamiya replacement parts, please take or send this form to your local Tamiya dealer so that the parts required can be correctly identified and supplied. Please note that specifications, availability and price are subject to change without notice.

## KUNDENNACHBETREUUNGS-KARTE

Wenn Sie TAMIYA-Ersatzteile kaufen möchten, nehmen Sie bitte zur Unterstützung dieses Formular mit zu Ihrem örtlichen Fachhändler. Bezüglich der Angaben, der Lagerhaltung der Artikel und der Preise sind Änderungen vorbehalten.

## SERVICE APRES-VENTE

### LISTE PIÈCES DÉTACHÉES

Afin de vous permettre de vous procurer des pièces de rechange Tamiya, Amenez cette liste à votre point de vente Tamiya qui ne manquera pas de vous renseigner. Veuillez noter que les caractéristiques, disponibilité et prix peuvent changer sans avis préalable.

### PARTS CODE

1825124	Body
9005443	A Parts (A1-A4)
0005550	B Parts (B1-B12)
0005551	*1 C Parts (C1-C10) (1 pc.)
0005552	*1 D Parts (D1-D14) (1 pc.)
0005553	H Parts (H1-H3)
0115187	J Parts (J1-J7)
0115065	P Parts (P1-P7)
50569	*1 Mini Cooper Wheel (2 pcs.)
50568	*1 M-Chassis Radial Tire (2 pcs.)
53204	M-Chassis Inner Sponge (4 pcs.)
9465529	Screw Bag A (BA1-BA6)
9465530	Screw Bag B (BB1-BB6)

9465531	Screw Bag C (BC1-BC6)
50631	M-Chassis Spare Gear Set (BG1-BG4, BV1-BV3, BC2, BC4)
9415102	Shaft Bag (BS1-BS5)
9805503	Drive Shaft (BS5 x2)
9415103	Tool Bag (BT1-BT14, Grease...etc.)
50602	Differential Bevel Gear Set (BV1-BV3)
50356	20T, 21T AV Pinion Gear Set (SA1...etc.)
9805485	Coil Spring (SA2 x2)
9805368	Gear Box Joint (SA3 & SA6)
9805369	Front Wheel Axle (SA4 x2)
9805502	Rear Wheel Axle (SA5 x2)
50171	Heat Resistant Double Sided Tape
7435044	Motor

6095003	Antenna Pipe
9495205	Sticker & Masking Seal
9415105	Speed Controller Bag
	Instructions x1 Resistor x1
	Speed Controller x1 Speed Control Rod x1
	Switch lubricant x1 3mm Washer x4
	3x10mm Tapping Screw x11

Note: Optional 3 step speed controller is included in kit exported to some countries and it is available separately.

1055613 Instructions  
\*1 Requires 2 sets for one car

## TAMIYA SPARE PARTS & HOP-UP OPTIONS

Tamiya offers Spare Parts & Hop-Up Options for improved performance at the track. Visit your local Tamiya dealer for assistance. Please note that specifications, availability and price are subject to change without notice.

## TAMIYA ERSATZTEILE & HOP-UP-TEILE

Für bessere Fahrleistung auf der Piste bietet TAMIYA Ersatzteile und Hop-Up-Teile an. Besuchen Sie Ihren örtlichen Fachhändler, er wird Ihnen helfen. Bezüglich der Angaben, der Lagerhaltung der Artikel und der Preise sind Änderungen vorbehalten.

## PIÈCES DÉTACHÉES ET OPTIONNELLES

Tamiya propose des pièces détachées et pièces optionnelles pour améliorer les performances sur la piste. Rendez vous chez votre détaillant habituel pour tous renseignements. Veuillez noter que les caractéristiques, disponibilités et prix peuvent changer sans avis préalable.

### ITEM NO.

50038	Tool Set (Box Wrench, Hex Wrench, BC1 x4)
50197	Snap Pin Set (BT4 x5, BT5 x10)
50355	18T, 19T AV Pinion Gear Set
50357	22T, 23T AV Pinion Gear Set
50411	Flex Sticker Sheet (Fluorescent Red)
50412	Flex Sticker Sheet (Fluorescent Yellow)
50413	Flex Sticker Sheet (Fluorescent Green)
50473	Hi-Torque Servo Saver
50567	R/C Rover Mini Cooper Body Parts Set
50573	2x8mm Tapping Screw (BC2 x10)
50575	2.6x10mm Tapping Screw (BC3 x5)
50576	3mm Grub Screw (BC1 x10)
50577	3x10mm Tapping Screw (BA2 x10)
50582	3x14mm Step Tapping Screw (BA5 x5)
50583	3x15mm Tapping Screw (BA3 x10)
50585	4x10mm Step Screw (BB4 x5)
50586	3mm Washer (BA6 x15)

50590	4mm Ball Connector (BB1 x5)
50592	5mm Ball Connector (BB2 x10)
50594	2x10mm Shaft (BC6 x10)
50632	M-Chassis Drive Shaft & Cup Set
53001	Dynatech 01R Motor
53008	1150 Sealed Ball Bearing Set (4 pcs.)
53012	3x10mm Titanium Round Head Screw (10 pcs.)
53017	3x15mm Titanium Tapping Screw (10 pcs.)
53023	3mm Aluminum Nut (20 pcs.)
53024	4mm Aluminum Flange Lock Nut (10 pcs.)
53029	1150 Sealed Ball Bearing Set (2 pcs.)
53030	850 Sealed Ball Bearing Set (4 pcs.)
53056	Pin Type Wheel Adapter
53068	RS-540 Sport-Tuned Motor
53070	Manta Ray Ball Diff Set
53095	3x10mm Titanium Tapping Screw (10 pcs.)
53132	R/C Fluorescent Color Antenna Pipes (4 pcs.)

53153	Acto-Power Touring Special Motor
53154	Acto-Power Formula Motor
53155	Low Friction Aluminum Damper Set (4WD & FWD Touring & Rally Car)
53157	Aluminum King Pins (4WD-TA02 / FWD Chassis)
53159	4mm Anodized Aluminum Flange Lock Nuts (Blue)
53160	4mm Anodized Aluminum Flange Lock Nuts (Red)
53161	4mm Anodized Aluminum Flange Lock Nuts (Gold)
53162	4mm Anodized Aluminum Flange Lock Nuts (Black)
53205	M-Chassis Universal Shaft Set
53206	M-Chassis Ball Bearing Set

★部品請求にはこのカードが必要です。  
部品請求をなさる方はあなたの氏名、住所、郵便番号、電話番号をこのカードに記入して下さい。

# ROVER MINI COOPER

1/10 電動RC-F1レーシングカー  
ローバーミニクーパー



部品をなくしたり、こわした方は、このカードの必要部品を○でかこみ、代金を現金書留または定額為替と一緒に田宮模型アフターサービス係にお申し込み下さい。なおお送金には郵便振替もご利用いただけます。

〈お問合せ電話番号〉 03-3899-3765 (東京)  
054-283-0003 (静岡)  
営業時間/平日(月～金曜日)8:00～17:00 祝日▶休み

〈郵便振替のご利用方法〉 郵便局の払込用紙の通信欄に、このカードを参考にITEM番号、スケール、製品名、部品名、数量を必ずご記入下さい。払込入住所欄には電話番号もお書きいただき、口座番号・00810-9-1118、加入者名・株田宮模型でお申し込み下さい。

ボディ	1,600円
A部品	750円
B部品	840円
C部品(1コ)	570円
D部品(1コ)	730円
H部品	730円
J部品	730円
P部品	320円
ギヤー袋詰	SP No.631
ホイール(2本)	SP No.569

タイヤ(2本)	SP No.568
インナーボンジ(4枚)	OP No.204
ビス袋詰④	500円
ビス袋詰⑥	400円
ビス袋詰⑧	390円
シャフト袋詰	570円
ドライブシャフト(2本)	460円
工具袋詰	640円
ベベルギヤー袋詰	SP No.602
両面テープ	SP No.171
ギヤーボックスジョイント(長、短)	520円
フロントホイールアックス(2本)	520円
コイルスプリング(2コ)	320円
リヤホイールアックス(2本)	360円
20Tビニオンギヤー	SP No.356
モーター	1,320円
ステッカー(2枚)	560円
アンテナパイプ	270円
説明図	420円

For Japanese use only! ☆ITEM 58149

住所	<input type="text"/>
電話 ( ) -	<input type="text"/>
名前	<input type="text"/>

パーツ価格は予告なく変更することがあります。

## 《RCスベアパーツ》

左のパーツの他、スベアパーツとして下記のパーツも発売されています。お近くの模型店店頭や当社アフターサービスでお買い求め下さい。なおパーツを2個以上ご注文の場合1個のパーツの送料が最も高い料金分だけで結構です。また部品代金の合計が5000円を超える場合は送料は不要です。

SP. NO.	送料
171	耐熱両面テープセット.....300円・130円
354	16T, 17T AVビニオンセット.....350円・130円
355	18T, 19T AVビニオンセット.....350円・130円
356	20T, 21T AVビニオンセット.....350円・130円
473	ハイトルクサーボギヤーセット.....700円・190円
567	ミニクーパースベアボディセット.....3,000円・610円
568	Mシャーシラジアルタイヤセット.....400円・270円
569	ミニクーパーホイールセット.....400円・270円
602	デフベベルギヤーセット.....300円・90円
631	Mシャーシスベアギヤーセット.....500円・270円
632	Mシャーシドライブシャフトセット.....1,100円・190円

OP. NO.	送料
8	1150ラバーシールベアリング4個セット.....1,200円・130円
17	3×15mmチタンタッピングビス(10本入).....700円・130円
23	4mmアルミナット(20個入).....300円・130円
24	4mmアルミナット(20個入).....300円・130円
29	1150ラバーシールベアリング4個セット.....700円・130円
29	1150ラバーシールベアリング4個セット.....700円・130円
30	850ラバーシールベアリング(4個セット).....1,600円・130円
36	ピンタイプ六角ハブセット.....400円・130円
36	RS-540スポーツチューンモーター.....1,500円・270円
70	マンタレイボールデフセット.....1,600円・270円
78	3×10mmチタンタッピングビス(10本入).....600円・130円
95	3×10mmチタンタッピングビス(10本入).....600円・130円
112	トップオースアルミデフプレッシャープレートセット.....1,300円・130円
153	アクトパワー・ツーリングSPモーター.....4,800円・270円
155	ローブリクシオンアルミダンパーセット.....2,000円・270円
157	アルミキングピンセット.....500円・90円
204	Mシャーシインナーボンジセット.....200円・130円
205	Mシャーシユニバーサルシャフトセット.....2,000円・190円
206	Mシャーシフルベアリングセット.....3,800円・90円



58149 ROVER MINI COOPER