

PARTS

★製品改良のためキットは予告なく、仕様を変更することがあります。
 ★Specifications are subject to change without notice.
 ★Technische Daten können im Zuge ohne Ankündigung verändert werden.
 ★Caractéristiques pouvant être modifiées sans information préalable.

B PARTS ×1
40101

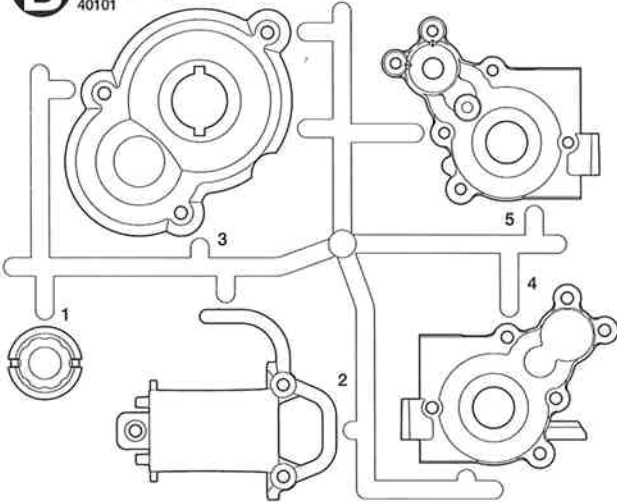

F PARTS ×1
0004417

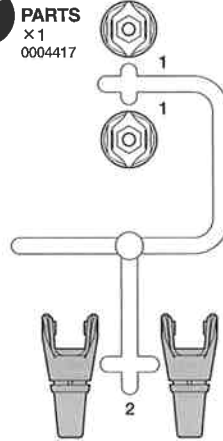

H PARTS ×2
0004419

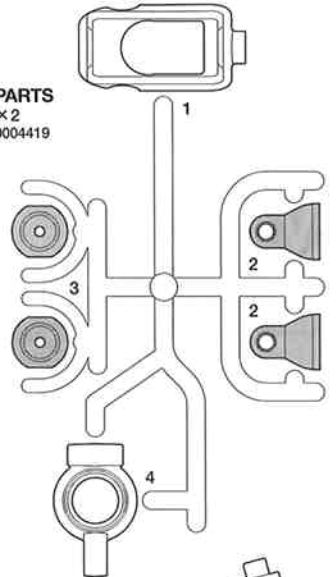

C PARTS ×1
0004415

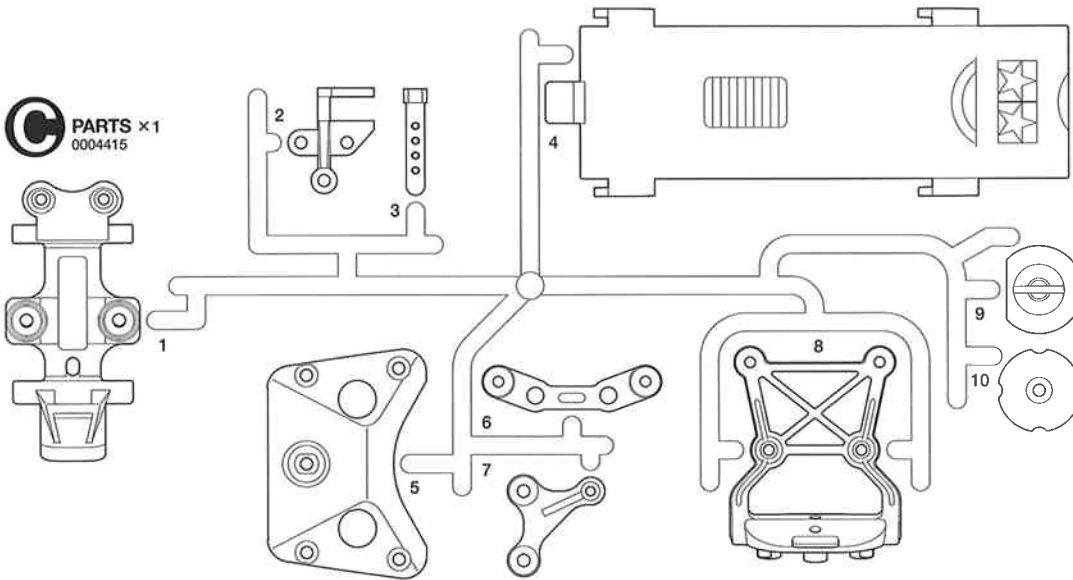

K PARTS ×1
40107
(アップライト)
(Upright)
(Achsschenkel)
(Fusée)

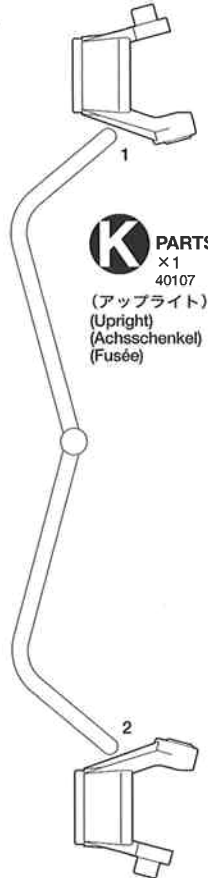

D PARTS ×2
40102

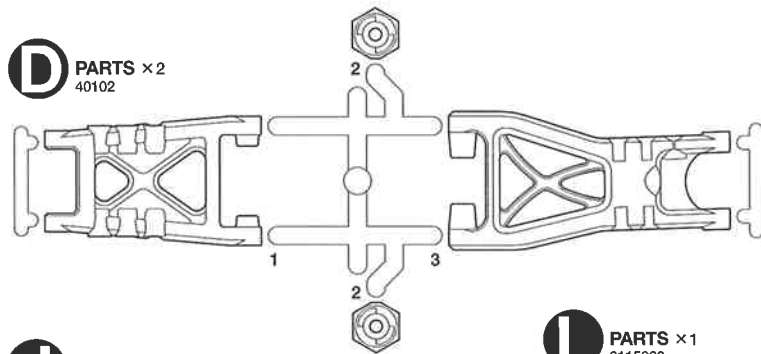

不要部品
Not used.
Nicht verwenden.
Non utilisées.

J PARTS ×1
0115358

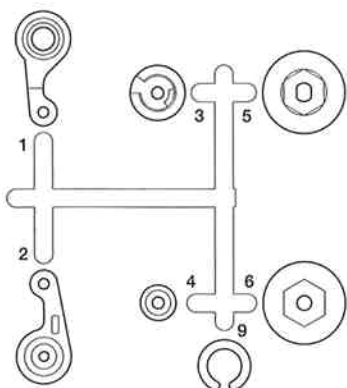

L PARTS ×1
0115360

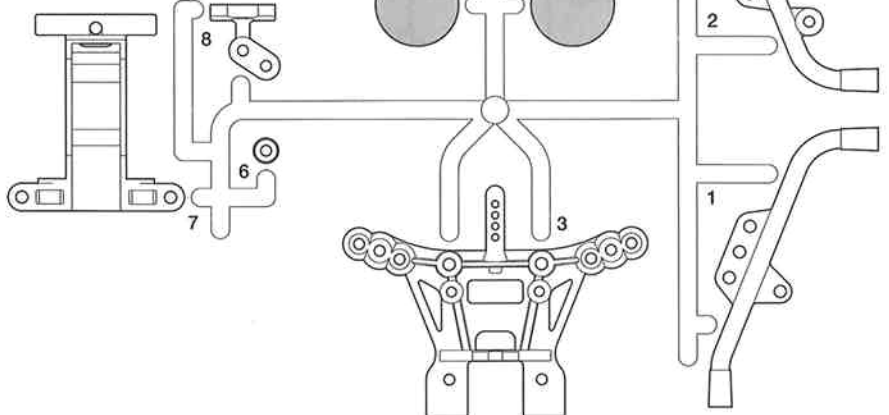

PARTS

★金具部品は少し多目に入っています。予備、セッティング用として使ってください。
 ★Extra screws and nuts are included. Use them as spares.
 ★Es liegen zusätzliche Schrauben und -muttern bei. Als Ersatzteile verwenden.
 ★Des vis et des écrous supplémentaires sont inclus. Les utiliser comme pièces de rechange.

V PARTS × 4
0225123

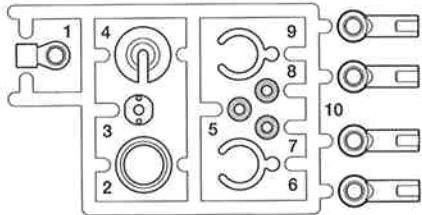

X PARTS × 2
0224034

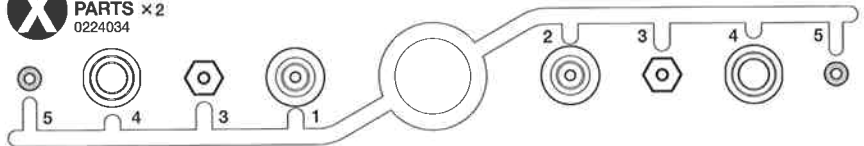

不要部品
Not used.
Nicht verwenden.
Non utilisées.

ホイール × 2
Wheel
Rad
Roue

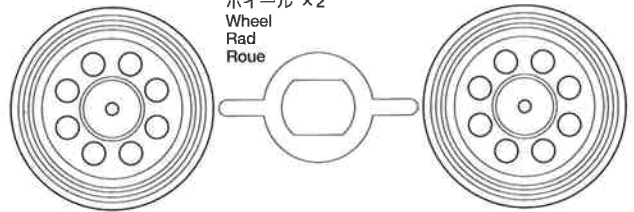

リヤホイール(太) 9225092
Rear wheel (wide)
Hinterrad (breit)
Roue arrière (large)

フロントホイール(細) 9225092
Front wheel (narrow)
Vorderrad (schmal)
Roue avant (étroit)

シャーシ.....×1
Chassis 0440190
Châssis

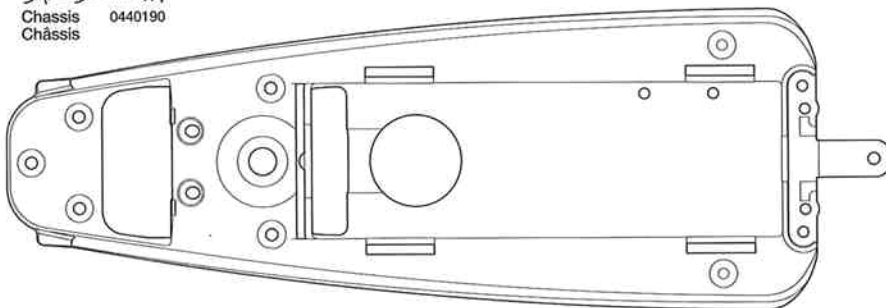

フロントタイヤ(細) ..×2
Front tire (narrow) 40111
Vorderreifen (schmal)
Pneu avant (étroit)

リヤタイヤ(太)×2
Rear tire (wide) 40112
Hinterrife (breit)
Pneu arrière (large)

注意ステッカー×1
Caution sticker
Vorsicht Sticker
Sticker de precaution

アルミガラステープ×1
Aluminum glass tape
Aluminium-Glasfaser
Klebeband
Bande renforcée aluminium

アンテナパイプ×1
Antenna pipe 6095010
Antennenrohr
Gaine d'antenne

ギヤ袋詰
Spur gear bag
Stirnradgetriebe-Beutel
Sachet de couronnes



BG1 16Tピニオンギヤ
×1
16T Pinion gear
16Z Motorritzel
Pignon moteur 16 dents
40104

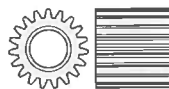

BG2 19Tカウンターギヤ
×1
19T Counter gear
19Z Vorgelege-Rad
Pignon intermédiaire 19 dents
40105

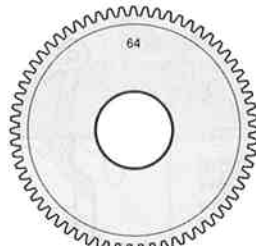

BG3 64Tスパーギヤ
×1
Spur gear
Stirnradgetriebe
Pignon intermédiaire
40104

※オプションピニオンギヤ
※Pinion gear (optional)
※Motorritzel (Zusatzteile)
※Pignon moteur (optionnel)

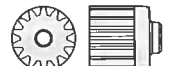

14Tピニオンギヤ 40104
14T Pinion gear
14Z Motorritzel
Pignon moteur 14 dents

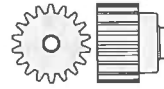

18Tピニオンギヤ 40104
18T Pinion gear
18Z Motorritzel
Pignon moteur 18 dents

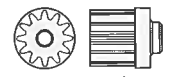

12Tピニオンギヤ 40104
12T Pinion gear
12Z Motorritzel
Pignon moteur 12 dents

モーター×1
Motor 8085381
Moteur

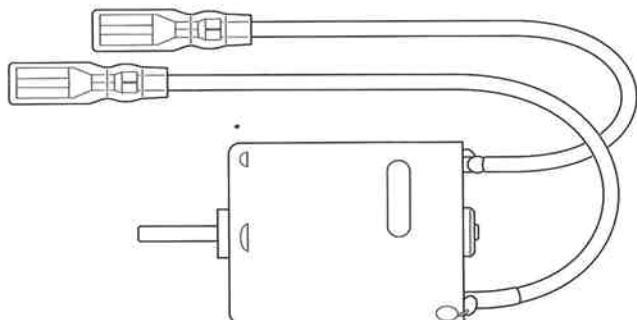

※他社製サーボ用取り付け部品 (別紙参照)
※Servo attachment parts (for other manufacturers)
※Befestigungsteile des servo (für andere Hersteller)
※Pièces de fixation de servo (autres marques)

K PARTS
9005833

K1 × 1

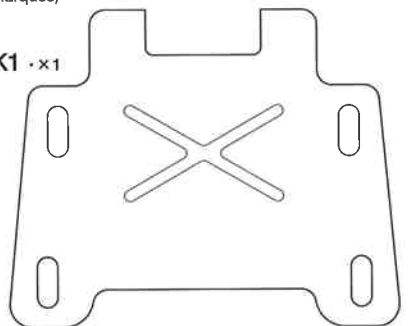

K4 × 1

A ①~⑬

9400549

BA1 × 2
3×5mm六角丸ビス
Screw
Schraube
Vis
9808048

BA2 × 2
2.6×20mmキャップスクリュー
Cap screw
Zylinderkopfschraube
Vis à tête cylindrique
40117

BA3 × 2
2.6×18mm丸ビス
Screw
Schraube
Vis
40123

BA4 × 10
2.6×12mm丸ビス
Screw
Schraube
Vis
40122

BA5 × 8
2.6×8mm丸ビス
Screw
Schraube
Vis
40121

BA6 × 2
2.6×14mm皿ビス
Screw
Schraube
Vis
40128

BA7 × 1
2.6×12mm皿ビス
Screw
Schraube
Vis
40127











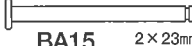

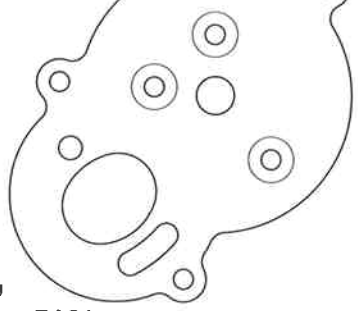
BA8 × 3
2.6×8mm皿ビス
Screw
Schraube
Vis
40126

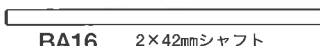
BA9 × 1
3mmロックナット
Lock nut
Sicherungsmutter
Ecrou nylonstop
2220001

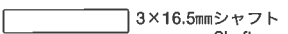

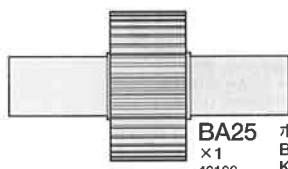

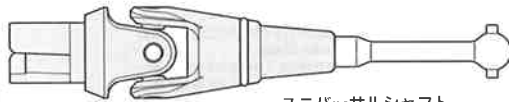
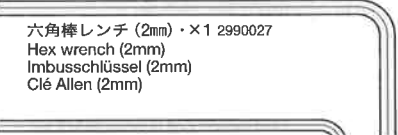
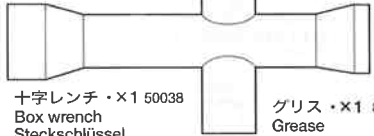
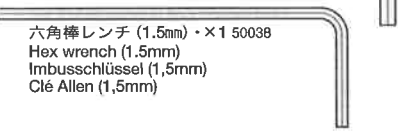











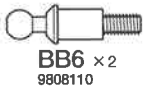

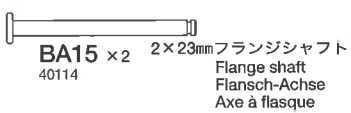
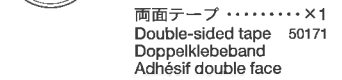

BA10 × 3
3mmワッシャー
Washer
Beilagscheibe
Rondelle
50586

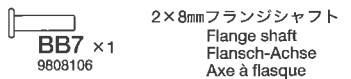
BA11 × 2
2.6mmワッシャー
Washer
Beilagscheibe
Rondelle
9808111

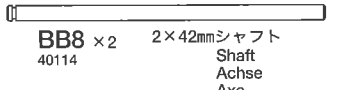



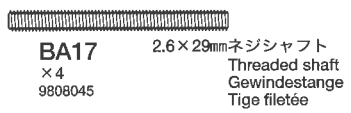





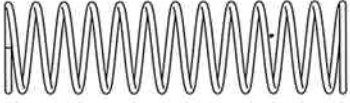
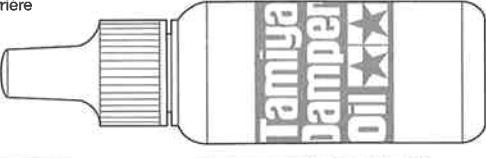

A

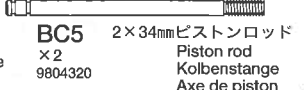
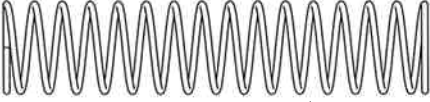
 BA12 ×2 9805191	1.5mm E-Ring E-Ring Circlip	 BA15 ×2 40114	2×23mm フランジシャフト Flange shaft Flansch-Achse Axe à flasque	 BA19 ×6 53066	1280ベアリング Ball bearing Kugellager Roulement à billes	
 BA13 ×8 40115	4mm ピローボール Ball connector Kugelfopf Connecteur à rotule	 BA16 ×2 40114	2×42mm シャフト Shaft Achse Axe	 BA20 ×2 9805672	840ベアリング Ball bearing Kugellager Roulement à billes	
 BA14 ×1 40105	3×16.5mm シャフト Shaft Achse Axe	 BA17 ×2 9808045	2.6×29mm ネジシャフト Threaded shaft Gewindestange Tige filetée	 BA22 ×1 9808047	スリッパースプリング Slipper spring Feder der Rutschkupplung Ressort de slipper	
 BA25 ×1 40106	ボールデフ Ball differential Kugeldifferential Différentiel à billes	 BA18 ×1 9808102	サスホルダープレート Suspension holder plate Halteplatte der Aufhängung Plaque de suspension	 BA23 ×1 40105	スリッパシャフト Slipper shaft Welle der Rutschkupplung Axe de slipper	
 BA26 ×2 40103	ユニバーサルシャフト Universal shaft Gelenkwelle Cardan articulé		六角棒レンチ (2mm) ×1 2990027 Hex wrench (2mm) Imbusschlüssel (2mm) Clé Allen (2mm)		十字レンチ ×1 50038 Box wrench Steckschlüssel Clé à tube	
			六角棒レンチ (1.5mm) ×1 50038 Hex wrench (1.5mm) Imbusschlüssel (1,5mm) Clé Allen (1,5mm)		グリス ×1 87025 Grease Fett Graisse	

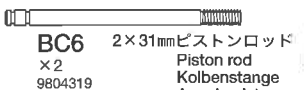
B 14~20

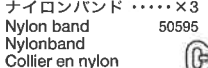
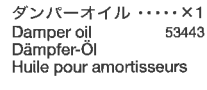
 BA2 ×2 40117	2.6×20mm キャップスクリュー Cap screw Zylinderkopfschraube Vis à tête cylindrique	 BA8 ×1 40126	2.6×8mm Ⅲビス Screw Schraube Vis	 BA13 ×10 40115	4mm ピローボール Ball connector Kugelfopf Connecteur à rotule	 BA18 ×2 9808102	サスホルダープレート Suspension holder plate Halteplatte der Aufhängung Plaque de suspension
 BA3 ×1 40123	2.6×18mm 丸ビス Screw Schraube Vis	 BB2 ×2 40125	2.6×7mm Ⅲビス Screw Schraube Vis	 BB6 ×2 9808110	ピローボールキングピン Ball-head king pin Kugelfopf-Drehzapfen Rotule déportée	 BA19 ×4 53066	1280ベアリング Ball bearing Kugellager Roulement à billes
 BA5 ×7 40121	2.6×8mm 丸ビス Screw Schraube Vis	 BB3 ×2 40124	2.6×6mm Ⅲビス Screw Schraube Vis	 BA15 ×2 40114	2×23mm フランジシャフト Flange shaft Flansch-Achse Axe à flasque		両面テープ ×1 Double-sided tape 50171 Doppellebband Adhésif double face
 BB1 ×2 40120	2.6×5mm 丸ビス Screw Schraube Vis	 BB4 ×2 40119	2.6×8.2mm 段付ビス Step screw Paßschraube Vis décollétée	 BB7 ×1 9808106	2×8mm フランジシャフト Flange shaft Flansch-Achse Axe à flasque	※他社製サーボ用取付ビス ※Servo attachment screw (for other manufacturers) ※Befestigungsschraube des servo (für andere Hersteller) ※Vis de fixation de servo (autres marques)	
 BA6 ×2 40128	2.6×14mm Ⅲビス Screw Schraube Vis	 BB5 ×2 9808044	2.6mm ロックナット Lock nut Sicherungsmutter Ecrou nylostop	 BB8 ×2 40114	2×42mm シャフト Shaft Achse Axe		3×10mm Ⅲビス ×1 Screw 9804200 Schraube Vis
 BA12 ×8 9805191	1.5mm E-Ring E-Ring Circlip	 BA11 ×5 9808111	2.6mm ワッシャー Washer Beilagscheibe Rondelle	 BA17 ×4 9808045	2.6×29mm ネジシャフト Threaded shaft Gewindestange Tige filetée		2.6×12mm 丸ビス ×1 Screw 40122 Schraube Vis

C 21~33

 BA3 ×2 40123	2.6×18mm 丸ビス Screw Schraube Vis	 BC4 ×1	アンテナキャップ Antenna cap Antennenkappe Capuchon d'antenne	 BC8 ×2 9808108	フロントコイルスプリング Front coil spring Vordere Feder Ressort hélicoïdal avant		
 BC1 ×2 9808043	2×12mm 丸ビス Screw Schraube Vis	 BC5 ×2 9804320	2×34mm ピストンロッド Piston rod Kolbenstange Axe de piston	 BC9 ×2 9808046	リヤコイルスプリング Rear coil spring Hintere Feder Ressort hélicoïdal arrière		
 BA12 ×8 9805191	1.5mm E-Ring E-Ring Circlip	 BC6 ×2 9804319	2×31mm ピストンロッド Piston rod Kolbenstange Axe de piston	 BC7 ×3 50197	スナップピン (小) Snap pin (small) Federstift (klein) Epingle métallique (petite)		
 BC2 ×8 9804317	2mm O-Ring (赤) O-ring (red) O-Ring (rot) Joint torique (rouge)		ナイロンバンド ×3 Nylon band Nylonband Collier en nylon 50595		ダンパーオイル ×1 Damper oil Dämpfer-Öl Huile pour amortisseurs 53443		
 BC3 ×4 9805836	オイルシール Oil seal Ölabdichtung Joint d'étanchéité						2.6mm ワッシャー ×6 Washer 9808111 Beilagscheibe Rondelle
							2.6×1mm スペースラー ×4 Spacer 9804318 Distanzring Entretoise

TamTechGear GB-01 CHASSIS KIT

AFTER MARKET SERVICE CARD

When purchasing Tamiya replacement parts, please take or send this form to your local Tamiya dealer so that the parts required can be correctly identified and supplied. Please note that specifications, availability and price are subject to change without notice.

PARTS CODE

0440190	Chassis
40101	GB-01 B Parts (Gear Case) (B1-B5)
0004415	C Parts (C1-C10)
40113	GB-01 Lower Frame (C1, L7, BA18 x3)
40119	GB-01 Steering Set (C2, C6, J1-J4, J9, BA8, BB4 x2, BB7)
40118	GB-01 Damper Stay (C3, C8, L3)
4004417	GB-01 D Parts (Sus. Arm) (D1-D3, 2 pcs.)
0004419 *1	F Parts (F1 & F2)
40107	H1 Parts (H1-H4, 1 pc.)
40108	GB-01 Hub Carrier & Knuckle Set (H1 x2, K1, K2, BA11 x2, BB1 x2, BB6 x2)
40108	GB-01 Rear Uprights (H4 x2)
0115358	J Parts (J1-J9)
9005833	K Parts (K1 & K4)
0115360	L Parts (L1-L8)
0225123 *2	V Parts (V1-V10, 1 pc.)
40116	GB-01 4mm Adjuster (V10 x8)
0224034 *1	X Parts (X1-X5, 1 pc.)
9225092	Wheels (1 set)
40111	GB-01 Front Grooved Tires (2 pcs.)
40112	GB-01 Rear Spike Tires (2 pcs.)
40104	GB-01 Spur & Pinion Gear Set
	12T Pinion Gear x1 14T Pinion Gear x1
	16T Pinion Gear (BG1) x1 18T Pinion Gear x1
	64T Spur Gear (BG3) x1
40105	GB-01 Gear Shaft Set
	19T Counter Gear (BG2) x1 3x16.5mm Shaft (BA14) x1

TAMIYA SPARE PARTS & HOP-UP OPTIONS

Tamiya offers Spare Parts & Hop-Up Options for improved performance at the track. Visit your local Tamiya dealer for assistance. Please note that specifications, availability and price are subject to change without notice.

ITEM No.

40501	GB-01 Setting Spring Set
40506	GB-01 Reinforced Suspension Shaft Set
40509	GB-01 Aluminum Differential Joint
40510	GB-01 Aluminum Motor Plate (Pink)

KUNDENNACHBETREUUNGS-KARTE

Wenn Sie TAMIYA-Ersatzteile kaufen möchten, nehmen Sie bitte zur Unterstützung dieses Formular mit zu Ihrem örtlichen Fachhändler. Bezüglich der Angaben, der Lagerhaltung der Artikel und der Preise sind Änderungen vorbehalten.

	Slipper Shaft (BA23) x1
9400549	Metal Parts Bag A
9400550	Metal Parts Bag B
9400551	Metal Parts Bag C
9808048	3x5mm Screw & 3mm Washer (BA1 x2, BA10 x1)
40117	GB-01 Wheel Bolt
	2.6x20mm Cap Screw (BA2) x4 2.6mm Washer (BA11) x4
40123	2.6x18mm Screw (BA3 x5)
40122	2.6x12mm Screw (BA4 x5)
40121	2.6x8mm Screw (BA5 x5)
40128	2.6x14mm Countersunk Screw (BA6 x5)
40127	2.6x12mm Countersunk Screw (BA7 x5)
40126	2.6x8mm Countersunk Screw (BA8 x5)
9808047	Slipper Spring Bag
	3mm Lock Nut (BA9) x1 3mm Washer (BA10) x2
	Slipper Spring (BA22) x1
2220001	3mm Lock Nut (BA9 x1)
50586	3mm Washer (BA10 x15)
9808111	2.6mm Washer (BA11 x10)
40114	*1 GB-01 Sus. Shaft Set
	1.5mm E-Ring (BA12) x5 2x23mm Flange Shaft (BA15) x2
	2x42mm Shaft (BB8) x2
9805191	1.5mm E-Ring (BA12 x5)
40115	GB-01 4mm Ball Connector (BA13 x10)
9808045	2.6x29mm Threaded Shaft (BA17 x6)
9808102	Sus. Holder Plate (BA18 x3)
53066	1280 Sealed Ball Bearing (BA19 x3)
9805672	840 Ball Bearing (BA20 x2)
9804243	630 Ball Bearing (BA21 x2)

TAMIYA ERSATZTEILE & HOP-UP-TEILE

Für bessere Fahrleistung auf der Piste bietet TAMIYA Ersatzteile und Hop-Up-Teile an. Besuchen Sie Ihren örtlichen Fachhändler, er wird Ihnen helfen. Bezüglich der Angaben, der Lagerhaltung der Artikel und der Preise sind Änderungen vorbehalten.

40513	GB-01 AERATION Oil Filled Damper (4 pcs.)
40514	TamTech-Gear Sport-Tuned Motor
40515	GB-01 Bumper Set
40517 *3	GB-01 Carbon Damper Stay (Front)
40518 *3	GB-01 Carbon Damper Stay (Rear)

SERVICE APRES-VENTE

LISTE PIECES DETACHEES

Afin de vous permettre de vous procurer des pièces de rechange Tamiya, Amenez cette liste à votre point de vente Tamiya qui ne manquera pas de vous renseigner. Veuillez noter que les caractéristiques, disponibilité et prix peuvent changer sans avis préalable.

4305558	Motor Mount Plate (BA24)
40106	GB-01 Ball Differential Gear Unit (BA25)
40103	GB-01 Universal Shaft (BA26 x2)
40120	2.6x5mm Screw (BB1 x5)
40125	2.6x7mm Countersunk Screw (BB2 x5)
40124	2.6x6mm Countersunk Screw (BB3 x5)
9808044	2.6mm Lock Nut (BB5 x4)
9808110	4mm Ball-Head King Pin (BB6 x2)
9808106	2x8mm Flange Shaft (BB7 x2)
9808043	2x12mm Screw (BC1 x2)
9804317	2mm O-ring (Red) (BC2 x10)
9805836 *1	Oil Seal (BC3 x2)
9804320	2x34mm Piston Rod (BC5 x2)
9804319	2x31mm Piston Rod (BC6 x2)
50197	Snap Pin Set (BC7 x5...etc.)
9808108	Front Coil Spring (BC8 x2)
9808046	Rear Coil Spring (BC9 x2)
9804318	2.6x1mm Spacer (10 pcs.)
9804200	3x10mm Countersunk Head Screw (10 pcs.)
50038	Tool Set (Box Wrench, 1.5mm Hex Wrench...etc.)
2990027	2mm Hex Wrench
50171	Heat Resistant Double-Sided Tape
50595	Nylon Band w/Metal Hook (10 pcs.)
87025	Ceramic Grease
8085381	Motor
6095010	Antenna Pipe (30cm) (Black)
9808114	Instructions
*1	Requires 2 sets for one car.
*2	Requires 4 sets for one car.

PIECES DETACHEES ET OPTIONNELLES

Tamiya propose des pièces détachées et pièces optionnelles pour améliorer les performances sur la piste. Rendez vous chez votre détaillant habituel pour tous renseignements. Veuillez noter que les caractéristiques, disponibilités et prix peuvent changer sans avis préalable.

40519	TamTech-Gear Setting Spring Set (Short)
40527	GB-01 Racing Damper Spring
40528	GB-01 Heat Sink Motor Plate (Blue)
40530	TamTech-Gear Low Friction O-ring Set for Oil Filled Damper
*3	Use in combination with 40527.

部品請求について

★部品をなくしたり、こわした方は、このステッカーが貼られたカスタマーサービス取次店でご注文いただけます。また、当社カスタマーサービスに直接ご注文する場合は、右記の方法でご注文することができます。詳しくは当社カスタマーサービスまでお問い合わせください。



①《現金書留のご利用法》

下のカードにあなたの氏名、住所、郵便番号、電話番号をしっかりと記入してください。必要部品を○でかこみ、代金を現金書留または、定額小為替(100円以下は切手可)と一緒に申し込みにください。

②《郵便振替のご利用法》

郵便局の払込用紙の通信欄に下のカードを参考にITEM番号、スケール、製品名、部品名、数量を必ずご記入ください。振込人住所欄には電話番号もお書きいただき、口座番号・00810-9-1118、加入者名・田宮模型でお振込ください。

③《電話でのご注文もご利用いただけます》

パーツ代金に加えて代引き手数料(315円)をご負担いただければ、代金着払いにより電話でのご注文も承ります。

④《タミヤカード》

タミヤカードを利用されますと部品の入手が早く簡単です。詳しくは、カスタマーサービスまでお問い合わせください。《お問い合わせ番号》

静岡 054-283-0003

東京 03-3899-3765 (静岡へ自動転送)

営業時間/平日(月~金曜日)▶8:00~20:00

土、日、祝日▶8:00~17:00



TamTechGear GB-01 CHASSIS KIT

タムテックギア ASSEMBLY KIT 組み立てキット GB-01 シャーシキット

部品名	価格	部品コード
シャーシ	580円	0440190
Cパーツ	580円	0004415
Fパーツ	400円	0004417
Hパーツ (1枚)	400円	0004419
Jパーツ	400円	0115358
Kパーツ (他社製サーボ用取り付け部品)	350円	9005833
Lパーツ	550円	0115360
Vパーツ (1枚)	340円	0225123
Xパーツ (1枚)	250円	0224034
ホイール (1台分)	650円	9225092
袋詰A	1,750円	9400549
モーターマウントプレート	530円	4305558
サスホルダープレート (3個)	280円	9808102
スリッパースプリング (1個)、3mmロックナット (1個)、3mmワッシャー (2枚)	210円	9808047
840ベアリング (2個)	800円	9805672
630ベアリング (2個)	500円	9804243
3x5mm六角丸ビス (2本)、3mmワッシャー (1枚)	160円	9808048
2.6x29mmネジシャフト (6本)	230円	9808045
3mmロックナット (1個)	90円	2220001
2.6mmワッシャー (10枚)	200円	9808111
1.5mmEリング (5個)	120円	9805191
2mm六角棒レンチ	200円	2990027
袋詰B	2,050円	9400550
ピローボールキングピン (2個)	230円	9808110
3x10mm丸ビス (10本)	200円	9804200
2x8mmフランジシャフト (2本)	160円	9808106
2.6mmロックナット (4個)	240円	9808044

袋詰C	1,100円	9400551
フロントコイルスプリング (2本)	220円	9808108
リヤコイルスプリング (2本)	220円	9808046
オイルシール (2個)	230円	9805836
2.6x1mmスベアー (10個)	340円	9804318
2x34mmピストンロッド (2本)	280円	9804320
2x31mmピストンロッド (2本)	280円	9804319
2x12mm丸ビス (2本)	160円	9808043
2mmOリング (赤・10個)	370円	9804317
モーター (2個)	800円	8085381
アンテナパイプ (黒・30cm)	270円	6095010
説明図	600円	9808114

この他にも修理や整備のためのRCスペアパーツが発売されています。お近くの模型店店頭、または当社カスタマーサービスでお買い求め下さい。

送料	SG.1
B/パーツ	300円・140円
C1, L7/パーツ, サスホルダープレート (3個)	500円・140円
C2, C6, J1~J4, J9/パーツ	500円・90円
C3, C8, L3/パーツ	500円・90円
D/パーツ (2枚)	300円・140円
H1/パーツ (2個), K/パーツ (アップライト)	500円・140円
H4/パーツ (2個)	300円・140円
V10/パーツ (8個)	200円・90円
12T・14T・16T・18Tピニオンギア	
64Tスベアーギア	300円・140円
19Tカウンタギア, スリッパースhaft	
3x16.5mmシャフト (各1個)	400円・140円
フロントタイヤ (2本)	300円・200円
リヤタイヤ (2本)	400円・200円
ユニバーサルシャフト (2本)	800円・140円
ボールデフ	800円・140円
2x23mmフランジシャフト	
2x42mmシャフト (各2本)	300円・90円
4mmピローボール (10個)	300円・90円
2.6x20mmキャップスクリュー	
2.6mmワッシャー (各4個)	200円・90円
2.6x5mm丸ビス (5本)	100円・90円
2.6x8mm丸ビス (5本)	100円・90円
2.6x12mm丸ビス (5本)	100円・90円
2.6x18mm丸ビス (5本)	100円・90円

2.6x6mm丸ビス (5本)	100円・90円	SG.24
2.6x7mm丸ビス (5本)	100円・90円	SG.25
2.6x8mm丸ビス (5本)	100円・90円	SG.26
2.6x12mm丸ビス (5本)	100円・90円	SG.27
2.6x14mm丸ビス (5本)	100円・90円	SG.28
十字レンチ, 1.5mm六角棒レンチ	200円・120円	SP.38
耐熱両面テープ	300円・120円	SP.171
スナップピン大 (10個)、小 (5個)	200円・90円	SP.197
3mmワッシャー (15枚)	100円・80円	SP.586
ナイロンバンド (10本)	150円・80円	SP.595
1280ラバーシールドベアリング (3個)	1,200円・120円	OP.66
セラミックグリス	400円・140円	87025

《送料について》

送料が表示されている部品は、送料が別に必要です。部品を2個以上ご注文の場合、最も高い送料(1個分)だけで結構です。部品の合計が5,000円を超える場合、送料はサービスとなります。

●タミヤのホームページには楽しい情報が満載です。ぜひご覧ください。
www.tamiya.com

For Japanese use only! ITEM 57102

住所	<input type="text"/>
電話 ()	<input type="text"/>
氏名	<input type="text"/>

★パーツの価格は予告なく変更となる場合があります。