

PARTS

★製品改良のためキットは予告なく仕様を変更することがあります。
 ★Specifications are subject to change without notice.
 ★Technische Daten können im Zuge ohne Ankündigung verändert werden.
 ★Caractéristiques pouvant être modifiées sans information préalable.

A PARTS ×1
9005778

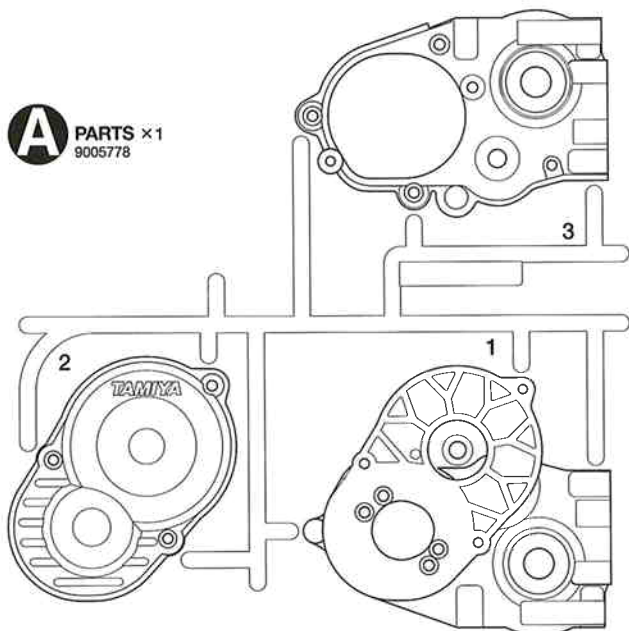

B PARTS ×2
0004252

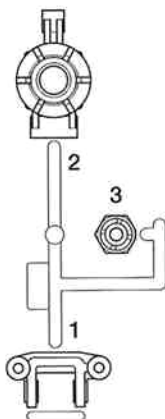

不要部品
Not used.
Nicht verwenden.
Non utilisées.

C PARTS ×1
0004253

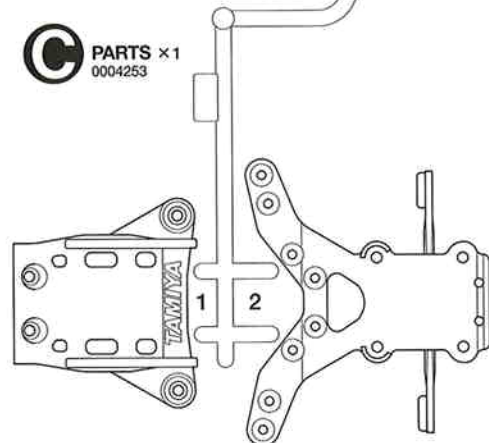

D PARTS ×2
0004254

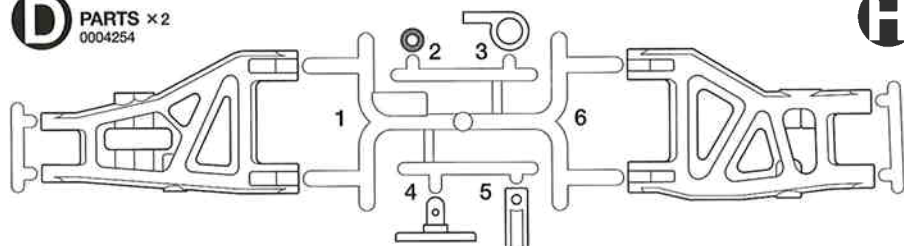

H PARTS ×1
9335434

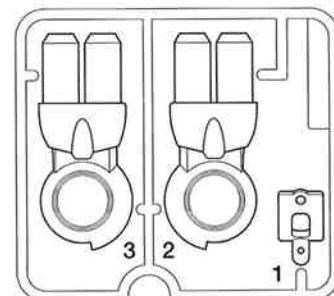

E PARTS ×2
0004255

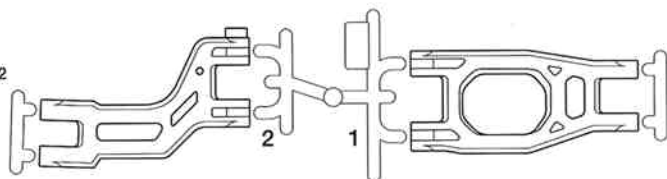

M PARTS ×1
9115154

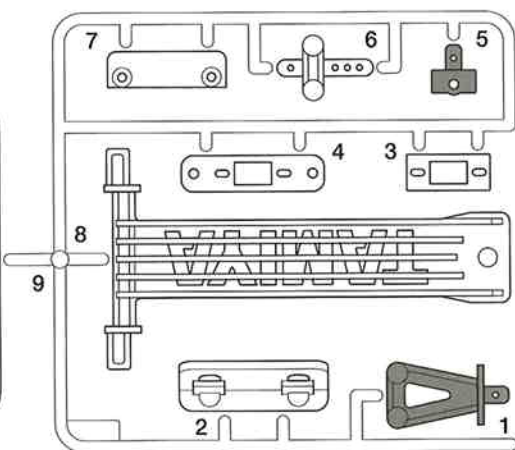
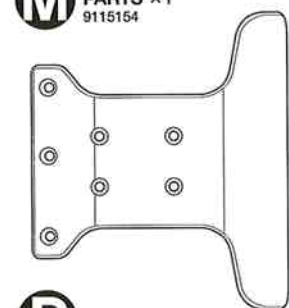

Z PARTS ×1
0225033

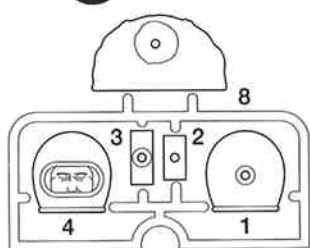

F PARTS ×2
9335238

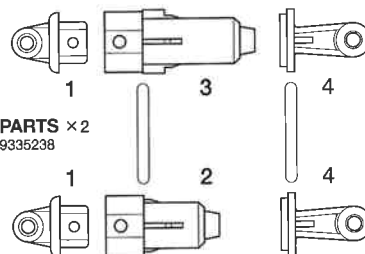

N PARTS ×1
9115153

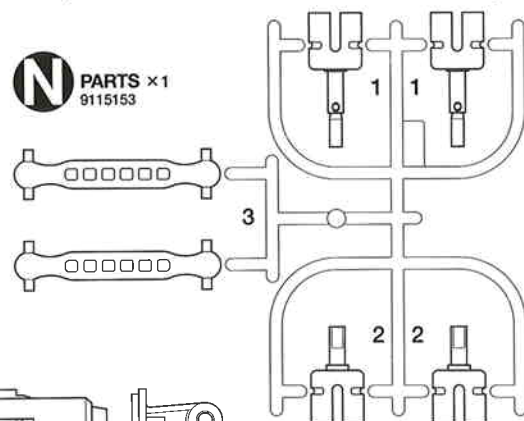

P PARTS ×1
0115065

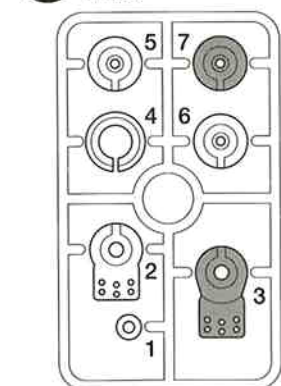

ボディ.....×1
Body 9335433
Karosserie
Carrosserie

シャーシ.....×1
Chassis 0440105
Châssis

アンテナパイプ.....×1
Antenna pipe 6095003
Antennenrohr
Gaine d'antenne

ステッカー.....×1
Sticker 9495462
Aufkleber
Autocollant

フロントホイール/タイヤ.....×2
Front wheel/tire 9400231
Vorderrad/Reifen
Pneu/roue avant

リヤホイール/タイヤ.....×2
Rear wheel/tire 9400239
Hinterrad/Reifen
Pneu/roue arrière

モーター.....×1
Motor 7435035
Moteur

PARTS

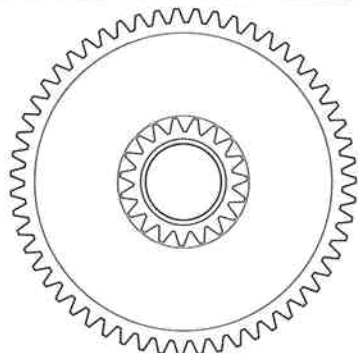

MG1 ×1 スパーギヤ
Spur gear
Stirnradgetriebe
Couronne intermédiaire



MG2 ×1 デフカバー
Differential cover
Differential-Abdeckung
Couvercle de différentiel

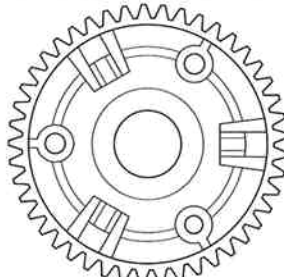

MG3 ×1 デフキャリヤ
Differential gear case
Differentialgehäuse
Carter de différentiel

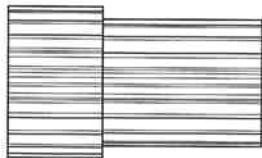

MG4 ×1 カウンターギヤ
Counter gear
Vorgelege-Rad
Pignon intermédiaire

DG
51008

デフギヤ袋詰
Differential gear bag
Differentialrad-Beutel
Sachet de couronne de différentiel



DG1 ×3 ベベルギヤ (小)
Small bevel gear
Kegelrad klein
Petit pignon conique



DG2 ×2 ベベルギヤ (大)
Large bevel gear
Kegelrad groß
Grand pignon conique

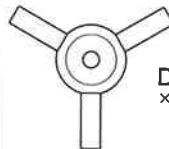

DG3 ×1 ベベルシャフト
Star shaft
Stern-Achse
Support de satellite

TB
9400232

工具袋詰
Tool bag
Werkzeug-Beutel
Sachet d'outillage



TB1 ×1 スイッチカバー
Switch cover
Schalter-Abdeckung
Protection d'interrupteur



TB2 ×4 5mmアジャスター
Adjuster
Einstellstück
Chape à rotule



TB3 ×4 スナップピン
Snap pin
Federstift
Epingle métallique

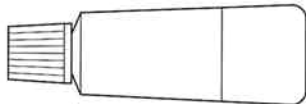

グリス...×1 87025
Grease
Fett
Graisse

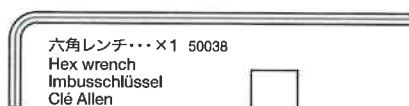

六角レンチ...×1 50038
Hex wrench
Imbusschlüssel
Clé Allen

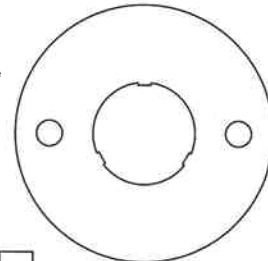

TB4 ×1 モータープレート
Motor plate
Motor-Platte
Plaque-moteur



ナイロンバンド...×2
Nylon band 50595
Nylonband
Collier en nylon

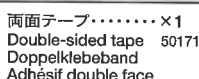

両面テープ...×1
Double-sided tape 50171
Doppelklebeband



スポンジテープ...×1
Sponge tape
Schaumstoffband
Bande en mousse

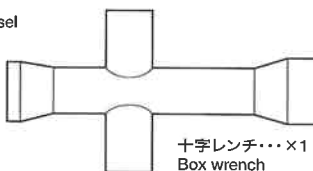

十字レンチ...×1 50038
Box wrench
Steckschlüssel
Clé à tube

DB
9400233

ダンパー部品袋詰
Damper parts bag
Dämpferteile-Beutel
Sachet de pièces d'amortisseur

ゴムパイプ...×2
Rubber tubing 8000072
Gummrohr
Tube caoutchouc

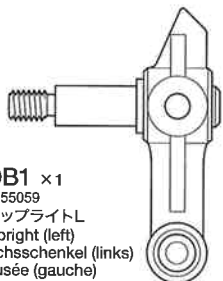

DB1 ×1 アップライトL
Upright (left)
Achsschenkel (links)
Fusée (gauche)

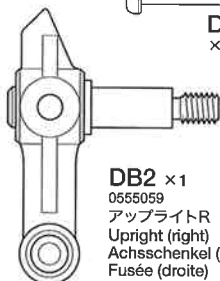

DB2 ×1 アップライトR
Upright (right)
Achsschenkel (rechts)
Fusée (droite)

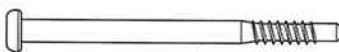

DB3 ×2 リヤダンパーシャフト
Rear damper shaft
Hintere Kolbenstange
Axe de piston arrière

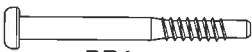

DB4 ×2 フロントダンパーシャフト
Front damper shaft
Vordere Kolbenstange
Axe de piston avant



DB5 ×2 フロントスプリング
Front coil spring
Vordere Feder
Ressort hélicoïdal avant



DB6 ×2 リヤスプリング
Rear coil spring
Hintere Feder
Ressort hélicoïdal arrière

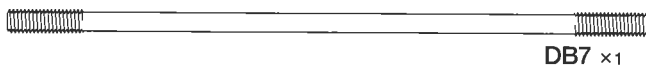

DB7 ×1 3×85mm両ネジシャフト
Threaded shaft
Gewindestange
Tige filetée



DB8 ×1 3×65mm両ネジシャフト
Threaded shaft
Gewindestange
Tige filetée

BA
9400234

ビス袋詰A
Screw bag
Schraubenbeutel
Sachet de vis



BA1 ×2 3×6mm丸ビス
Screw
Schraube
Vis



BA2 ×46 3×10mmタッピングビス
Tapping screw
Schneidschraube
Vis taraudeuse



BA3 ×4 3×18mmタッピングビス
Tapping screw
Schneidschraube
Vis taraudeuse



BA4 ×7 3×12mm皿タッピングビス
Tapping screw
Schneidschraube
Vis taraudeuse



BA5 ×6 3×14mm段付タッピングビス
Step screw
Paßschraube
Vis décollétée

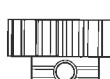

BA6 ×1 3515005
17Tピニオンギヤ
17T Pinion gear
17Z Motormizel
Pignon moteur 17 dents



BA7 ×4 4mmフランジロックナット
Flange lock nut
Sicherungsmutter
Ecrou nylstop à flasque

BB
9400235

ビス袋詰B
Screw bag
Schraubenbeutel
Sachet de vis



BB2 ×6 3×32mmスクリューピン
Screw pin
Schraubzapfen
Cheville à vis



BB3 ×10 3×22mmスクリューピン
Screw pin
Schraubzapfen
Cheville à vis



BB4 ×2 5×45mmシャフト
Shaft
Achse
Axe



BB1 ×4 3×46mmスクリューピン
Screw pin
Schraubzapfen
Cheville à vis

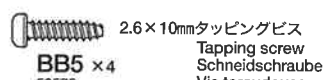

BB5 ×4 2.6×10mmタッピングビス
Tapping screw
Schneidschraube
Vis taraudeuse



BB6 ×2 5mmビローボール
Ball connector
Kugelpopf
Connecteur à rotule



BB7 ×2 4×6mmパイプ
Tube
Rohr

BC
9400236

ビス袋詰C
Screw bag
Schraubenbeutel
Sachet de vis



BC1 ×2 2×10mm丸ビス
Screw
Schraube
Vis



BC2 ×1 3mmイモネジ
Grub screw
Madenschraube
Vis pointeau



BC3 ×2 2×10mmシャフト
Shaft
Achse
Axe



BC4 ×2 2mm
ロックナット
Lock nut
Sicherungsmutter
Ecrou nylstop



BC5 ×2 2mmワッシャー
Washer
Beilagscheibe
Rondelle



BC6 ×5 3mmワッシャー
Washer
Beilagscheibe
Rondelle



BC7 ×14 1150
プラベアリング
Plastic bearing
Plastik-Lager
Palier en plastique

SUPER FIGHTER G

AFTER MARKET SERVICE CARD

When purchasing Tamiya replacement parts, please take or send this form to your local Tamiya dealer so that the parts required can be correctly identified and supplied. Please note that specifications, availability and price are subject to change without notice.

KUNDENNACHBETREUUNGS-KARTE

Wenn Sie TAMIYA-Ersatzteile kaufen möchten, nehmen Sie bitte zur Unterstützung dieses Formular mit zu Ihrem örtlichen Fachhändler. Bezüglich der Angaben, der Lagerhaltung der Artikel und der Preise sind Änderungen vorbehalten.

SERVICE APRES-VENTE

LISTE DE PIÈCES DETACHÉES
Afin de vous permettre de vous procurer des pièces de rechange Tamiya, amenez cette liste à votre point de vente Tamiya qui ne manquera pas de vous renseigner. Veuillez noter que les caractéristiques, disponibilité et prix peuvent changer sans avis préalable.

PARTS CODE

9335433	Body			
0440105	Chassis			
9005778	A Parts (A1-A4)			
0004252 *1	B Parts (B1-B3, 1 pc.)			
0004253	C Parts (C1-C3)			
0004254 *1	D Parts (D1-D6, 1 pc.)			
0004255 *1	E Parts (E1 & E2, 1 pc.)			
9335238	F Parts (F1-F4, 2 pcs.)			
9335434	H Parts (H1-H4)			
9115154	M Parts (M1-M9)			
9115153	N Parts (N1-N3)			
0115065	P Parts (P1-P7)			
0225033	Z Parts (Z1-Z4, 2)			
9400231	Front Tire & Wheel (2 pcs.)			
9400239	Rear Tire & Wheel (2 pcs.)			
9335432	Gear Bag			
	Spur Gear (MG1)	x1	Diff. Cover (MG2)	x1
	Diff. Spur Gear (MG3)	x1	Counter Gear (MG4)	x1
51008	Bevel Gear Set (TT-01, TGS)			
	Small Bevel Gear (DG1)x3		Large Bevel Gear (DG2)x2	
	Star Shaft (DG3)	x1		

9400234	Screw Bag A (BA1-BA7)		
9805636	3x6mm Screw (BA1 x2)		
50577	3x10mm Tapping Screw (BA2 x10)		
9805575	3x18mm Tapping Screw (BA3 x2)		
50581	3x12mm Countersunk Tapping Screw (BA4 x10)		
50582	3x14mm Step Screw (BA5 x5)		
3515005	17T Pinion Gear (BA6)		
9805557	4mm Flange Lock Nut (BA7 x4)		
9400235	Screw Bag B (BB1-BB7)		
9805976	3x46mm Screw Pin (BB1 x4)		
9805756	3x32mm Screw Pin (BB2 x4)		
9805755	3x22mm Screw Pin (BB3 x4)		
3485061 *1	5x45mm Shaft (BB4 x1)		
50575	2.6x10mm Tapping Screw (BB5 x5)		
9804154	5mm Ball Connector (BB6 x2)		
9400236	Screw Bag C (BC1-BC7)		
9805868	2x10mm Screw (BC1 x10)		
50576	3mm Grub Screw (BC2 x10)		
50038	Tool Set (Box Wrench, Hex Wrench, BC2 x4)		
50594	2x10mm Shaft (BC3 x10)		
9805889	2mm Lock Nut (BC4 x10)		
9805758	2mm Washer (BC5 x5)		

50586	3mm Washer (BC6 x15)			
0555015	1150 Plastic Bearing (BC7 x10)			
9400233	Damper Parts Bag (DB1-DB8, Rubber Tubing)			
0555059	Left & Right Upright (DB1 & DB2)			
8000072	8x60mm Rubber Tubing			
9400232	Tool Bag (TB1-TB4, Grease...etc.)			
6275013	Switch Cover (TB1)			
50596	5mm Adjuster (TB2 x6)			
50197	Snap Pin Set (TB3 x10...etc.)			
4305125	Motor Plate (TB4)			
50171	Heat Resistant Double-Sided Tape			
50595	Nylon Band w/Metal Hook (10 pcs.)			
87025	Ceramic Grease			
45029	ESC TEU-101BK			
	Instructions	x1	ESC (TEU-101BK)	x1
7435035	Motor			
6095003	Antenna Pipe (30cm)			
9495462	Sticker			
1050406	Instructions			

*1 Requires 2 sets for one car.

TAMIYA SPARE PARTS & HOP-UP OPTIONS

Tamiya offers Spare Parts & Hop-Up Options for improved performance at the track. Visit your local Tamiya dealer for assistance. Please note that specifications, availability and price are subject to change without notice.

TAMIYA ERSATZTEILE & HOP-UP-TEILE

Für bessere Fahrleistung auf der Piste bietet TAMIYA Ersatzteile und Hop-Up-Teile an. Besuchen Sie Ihren örtlichen Fachhändler, er wird Ihnen helfen. Bezüglich der Angaben, der Lagerhaltung der Artikel und der Preise sind Änderungen vorbehalten.

PIECES DETACHEES ET OPTIONNELLES

Tamiya propose des pièces détachées et optionnelles pour améliorer les performances sur la piste. Rendez-vous chez votre détaillant habituel pour tous renseignements. Veuillez noter que les caractéristiques, disponibilités et prix peuvent changer sans avis préalable.

ITEM No.

50519	C.V.A. Mini Shock Unit Set II (2 pcs.)		
50520	C.V.A. Short Shock Unit Set II (2 pcs.)		
53008	1150 Sealed Ball Bearing Set (4 pcs.)		
53011	3x6mm Titanium Round Head Screw (10 pcs.)		
53024	4mm Aluminum Flange Lock Nut (10 pcs.)		
53029	1150 Sealed Ball Bearing Set (2 pcs.)		
53056	Pin Type Wheel Adapter (4 pcs.)		
53068	RS-540 Sport-Tuned Motor		

53095	3x10mm Titanium Tapping Screw (10 pcs.)		
53132	R/C Fluorescent Color Antenna Pipes (4 pcs.)		
53159	4mm Anodized Aluminum Flange Lock Nut (Blue)		
53160	4mm Anodized Aluminum Flange Lock Nut (Red)		
53161	4mm Anodized Aluminum Flange Lock Nut (Gold)		
53162	4mm Anodized Aluminum Flange Lock Nut (Black)		
53170	Glass Tape		
53347	3x3mm Spring Set Screw (10 pcs.)		
53351	Aluminum Reinforced Tape		

53439	Anti-Wear Grease		
53448	4mm Hard Lock-Nut & Spacer Set		
53503	TRF Sticker B (Black/White)		
53504	TRF Sticker B (Blue/White)		
53550	Marking Sticker (Flag-Type)		
53551	Marking Sticker (Flare-Type)		
53689	540-J Motor		

部品請求について

★部品のなくしたり、こわした方は、このステッカーが貼られたカスタマーサービス取次店でご注文いただけます。また、当社カスタマーサービスに直接ご注文する場合は、右記の方法でご注文することができます。詳しくは当社カスタマーサービスまでお問い合わせください。



①《現金書留のご利用法》

下のカードにあなたの氏名、住所、郵便番号、電話番号をしっかりと記入してください。必要部品を○でかこみ、代金を現金書留または、定額小為替 (100円以下は切手可) と一緒にお申し込みください。

②《郵便振替のご利用法》

郵便局の払込用紙の通信欄に下のカードを参考にITEM番号、スケール、製品名、部品名、数量を必ずご記入ください。振込住所欄には電話番号もお書きいただき、口座番号・00810-9-1118、加入者名・田宮模型でお振込ください。

③《電話でご注文もご利用いただけます》

パーツ代金に加えて代引き手数料 (315円) をご負担いただければ、代金着払いにより電話でのご注文も承ります。

④《タミヤカード》

タミヤカードを利用されますと部品の入手が早く簡単です。詳しくは、カスタマーサービスまでお問い合わせください。

《お問い合わせ番号》

静岡 054-283-0003

東京 03-3899-3765 (静岡へ自動転送)

営業時間/平日 (月～金曜日) ▶8:00～20:00

土、日、祝日 ▶8:00～17:00



《オプションパーツについて》

性能アップのためのオプションパーツも揃って、さらに高性能なマシンに仕上げることも可能です。P19を参考にしてください。

《送料について》

送料が表示されている部品は、送料が別に必要です。部品の2個以上ご注文の場合、最も高い送料 (1個分) だけで結構です。部品の合計が5,000円を超える場合、送料はサービスとなります。



●タミヤのホームページには楽しい情報が満載です。ぜひご覧ください。
www.tamiya.com

For Japanese use only!

ITEM 58340

住所	□□□□-□□□□
電話 ()	□□□□ - □□□□
氏名	□□□□□□□□

★パーツの価格は予告なく変更となる場合があります。

SUPER FIGHTER G



1/10電動RCレーシングバギー

スーパーファイター-G DT-02 CHASSIS

ボディ	1,200円	9335433
シャーシ	850円	0440105
Aパーツ	770円	9005778
Bパーツ (1枚)	430円	0004252
Cパーツ	620円	0004253
Dパーツ (1枚)	510円	0004254
Eパーツ (1枚)	450円	0004255
Fパーツ (1台分)	350円	9335238
Hパーツ	600円	9335434
Mパーツ	620円	9115154
Nパーツ	570円	9115153
Pパーツ	320円	0115065
Zパーツ	320円	0225033
ギヤ袋詰	450円	9335432
(スパーギヤ、テフカバ、テフキャリア、カウンターギヤ)		
フロントホイール・タイヤ (各2本)	1,100円	9400231
リヤホイール・タイヤ (各2本)	1,250円	9400239
ビス袋詰A	550円	9400234
17Tピニオンギヤ	220円	3515005
3x18mmタッピングビス (2本)	150円	9805575
3x6mm丸ビス (2本)	160円	9805636
4mmフランジロックナット (4個)	180円	9805557

ビス袋詰B	460円	9400235
5x45mmシャフト (1本)	170円	3485061
3x46mmスクリューピン (4本)	200円	9805976
3x32mmスクリューピン (4本)	180円	9805756
3x22mmスクリューピン (4本)	180円	9805755
5mmピローボール (2個)	240円	9804154
ビス袋詰C	370円	9400236
1150プラベアリング (10個)	270円	0555015
2x10mm丸ビス (10本)	220円	9805868
2mmロックナット (10個)	310円	9805889
2mmワッシャー (5個)	200円	9805758
ダンパー部品袋詰	480円	9400233
アップライトL・R	420円	0555059
ゴムパイプ	170円	8000072
工具袋詰	510円	9400232
モータープレート	120円	4305125
スイッチカバ	220円	6275013
モーター	1,320円	7435035
アンテナパイプ (30cm)	270円	6095003
ステッカー	500円	9495462
説明図	600円	1050406

この他にも修理や整備のためのRCスベアパーツが発売されています。お近くの模型店店頭、または当社カスタマーサービスでお買い求めください。

送料		
十字レンチ、六角棒レンチ、3mmイモネジ (4個)	200円	120円 SP.38
耐熱両面テープ	300円	120円 SP.171
スナップピン大 (10個)、小 (5個)	200円	90円 SP.197
2.6x10mmタッピングビス (5本)	100円	80円 SP.575
3mmイモネジ (10個)	200円	80円 SP.576
3x10mmタッピングビス (10本)	100円	80円 SP.577
3x12mm皿タッピングビス (10本)	100円	80円 SP.581
3x14mm段付タッピングビス (5本)	100円	80円 SP.582
3mmワッシャー (15個)	100円	80円 SP.586
2x10mmステンレスシャフト (10本)	150円	80円 SP.594
ナイロンバンド (10本)	150円	80円 SP.595
5mmアジャスター (6個)	150円	90円 SP.596
ベルギヤ小 (3個)、大 (2個)、ベルギヤシャフト (1個)	250円	120円 SP.1008
セラミックグリス	400円	140円 87025