

**PARTS**

ボディ.....×1  
 Body  
 Karosserie  
 Carrosserie  
 1825160

マスクシール.....×1  
 Masking seal  
 Aufkleber  
 Cache  
 9495265

インナー スポンジ.....×4  
 Inner sponge  
 Innere Schaumgummiringe  
 Eponge intérieure  
 53113

モーター.....×1  
 Motor 7435044  
 Moteur

ステッカー.....×1  
 Sticker 9495265

**A** PARTS.....×1  
 50697

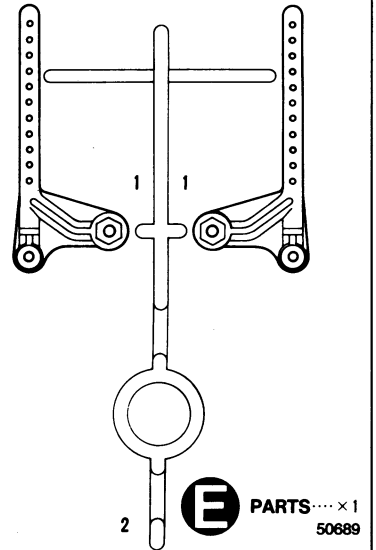
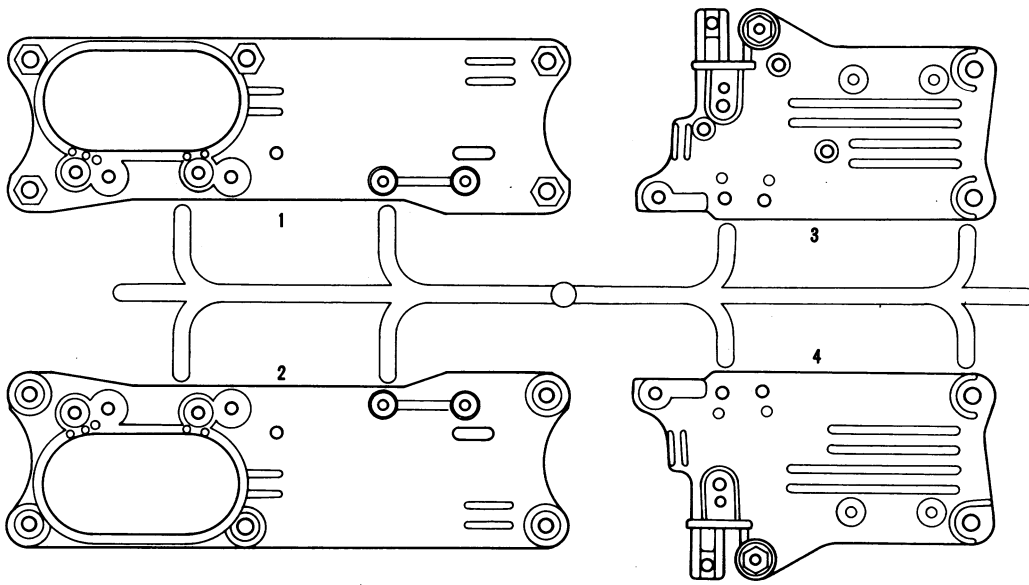

**B** PARTS.....×1  
 50652

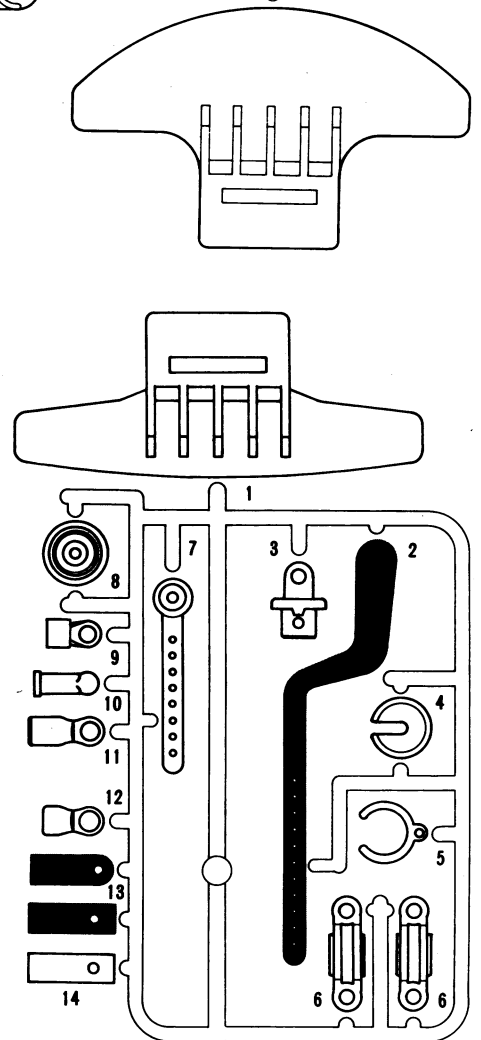
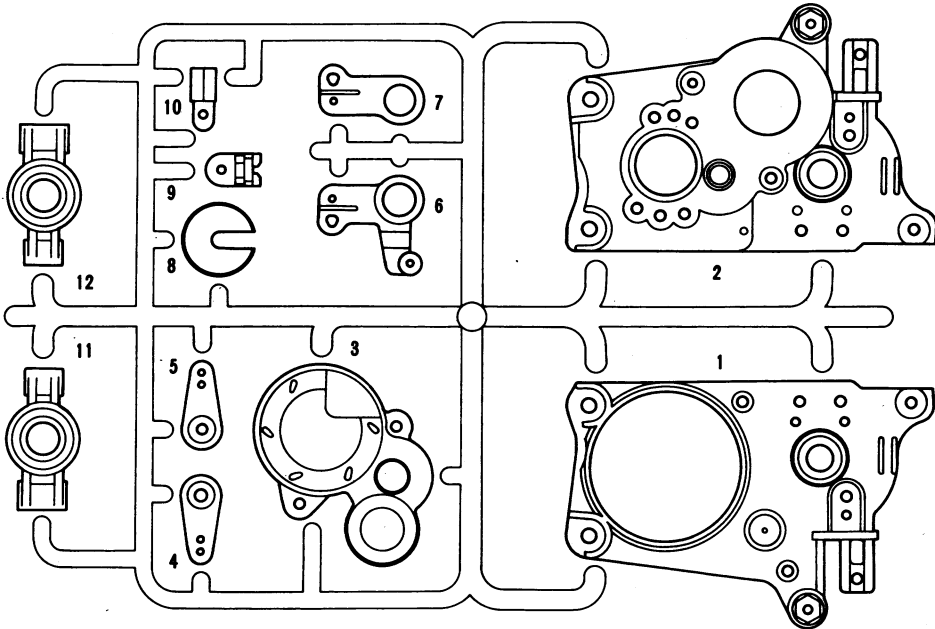

**C** PARTS.....×2  
 50653

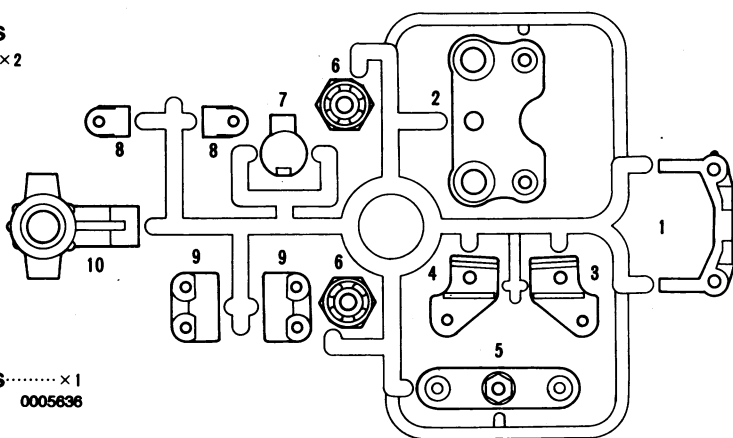

**D** PARTS.....×2  
 50654

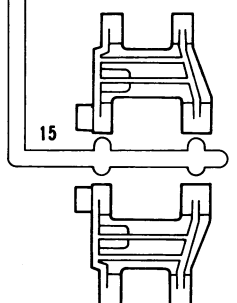

**H** PARTS.....×1  
 0005636

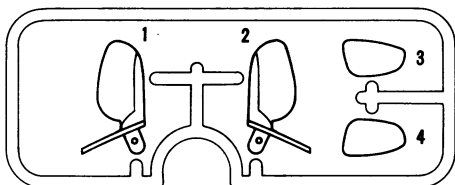

■ 不要部品  
 Not used.  
 Nicht verwenden.  
 Non utilisé.

# PARTS

★ 部品は飲み込まないように注意して下さい。また、金具部品は少し多目に入っています。予備として使って下さい。  
 ★ Children must not be allowed to suck any part. Extra screws & nuts are included. Use them as spares.  
 ★ Kinder dürfen keine Teile in den Mund nehmen. Ersatzschrauben und -muttern liegen bei.  
 ★ Ne pas laisser les enfants mettre en bouche ou sucer les pièces. Des vis et des écrous supplémentaires sont inclus.  
 Les utiliser comme pièces de rechange.

スーパーグリップラジアルタイヤ.....×2  
 Super Grip Radial Tire  
 53214

レーシングラジアルタイヤ.....×2  
 Racing Radial Tire  
 50419

フロントホイール.....×1  
 Front wheel  
 Vorderrad  
 Roue avant 50749

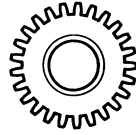

アイドラーギヤー.....×1  
 Idler gear 50631  
 Zwischenrad  
 Pignon de renvoi

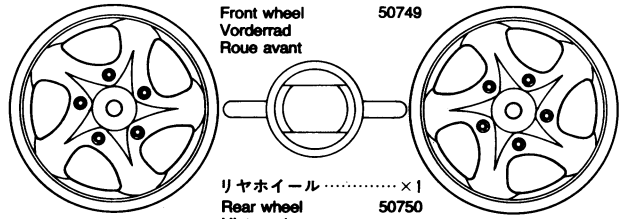

リアホイール.....×1  
 Rear wheel  
 Hinterrad  
 Roue arrière 50750

**P** PARTS.....×1  
 0115085

不要部品  
 Not used.  
 Nicht verwenden.  
 Non utilisé.

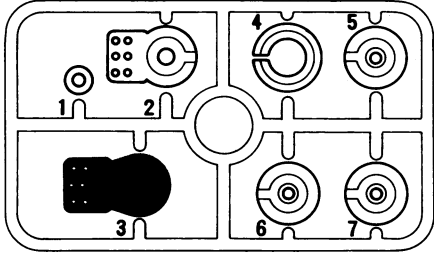

アンテナパイプ.....×1  
 Antenna pipe 6095003  
 Antennendraht  
 Fil d'antenne

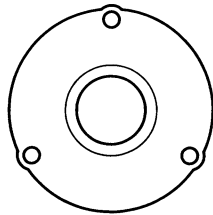

デフカバー.....×1  
 Differential cover 50631  
 Differential-Abdeckung  
 Couvercle de différentiel

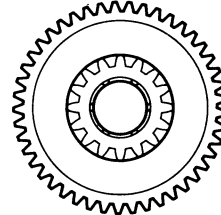

スパアギヤー.....×1  
 Spur gear 50631  
 Stirnradgetriebe  
 Pignon intermédiaire

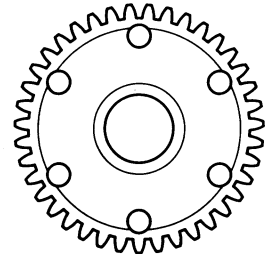

デフキャリア.....×1  
 Differential spur gear 50631  
 Differentialrad  
 Couronne de différentiel

**A 1 10** 9415340

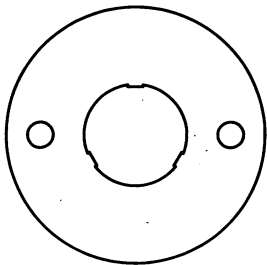

**MA5** モータープレート  
 ×1 Motor plate  
 4305125 Motor-Platte  
 Plaque-moteur



**MA1** ベベルギヤー(小)  
 ×3 Small bevel gear  
 50602 Kegelrad klein  
 Petit pignon conique



**MA2** ベベルギヤー(大)  
 ×2 Large bevel gear  
 50602 Kegelrad groß  
 Grand pignon conique

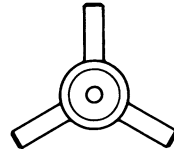

**MA3** ベベルシャフト  
 ×1 Star shaft  
 50602 Stern-Achse  
 Support de satellite

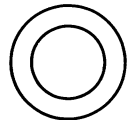

**MA4** 9mmワッシャー  
 ×2 Washer  
 50602 Bolagscheibe  
 Rondelle

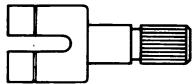

**MA6** ギヤーボックスジョイント(短)  
 ×1 Gearbox joint (short)  
 9805368 Getriebegehäuse-Gelenk (kurz)  
 Accouplement de pont (court)

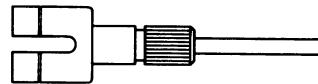

**MA7** ギヤーボックスジョイント(長)  
 ×1 Gearbox joint (long)  
 9805368 Getriebegehäuse-Gelenk (lang)  
 Accouplement de pont (long)

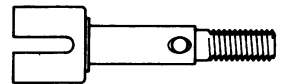

**MA8** リアホイールアクスル  
 ×2 Rear wheel axle  
 9805369 Rad-Achse hinten  
 Axe de roue arrière



**MA9** ×1 16Tピニオンギヤー  
 50354 16T Pinion gear  
 16Z Motorritzel  
 Pignon moteur 16 dents

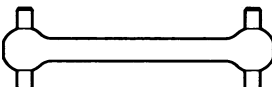

**MA10** ドライブシャフト  
 ×2 Drive shaft  
 9805503 Antriebswelle  
 Arbre d'entraînement



**MA16** 3×32mmスクリュープिन  
 ×2 Screw pin  
 9415102 Schraubzapfen  
 Vis décollée



**MA21** 2×8mmタッピングビス  
 ×3 Tapping screw  
 50573 Schneidschraube  
 Vis taraudeuse

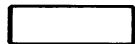

**MA11** 5×16mmシャフト  
 ×1 Shaft  
 Achse  
 Axe



**MA12** 5×50mmシャフト  
 ×1 Shaft  
 Achse  
 Axe



**MA17** 3×22mmスクリュープिन  
 ×2 Screw pin  
 9415102 Schraubzapfen  
 Vis décollée



**MA22** 3mmイモネジ  
 ×1 Grub screw  
 50576 Madenschraube  
 Vis pointeau

スプリング(黒) 7795004  
 Spring (black)  
 Feder (Schwarz)  
 Ressort (noir)

**MA13** ×1



**MA15** 3mmOリング  
 ×2 O-ring  
 O-Ring  
 Joint torique



**MA18** 3×10mm丸ビス  
 ×2 Screw pin  
 Schraubzapfen  
 Vis décollée



**MA23** 3×14mm段付ビス  
 ×4 Step screw  
 50582 Paßschraube  
 Vis décollée

スプリング(銀)  
 Spring (silver)  
 Feder (Silber)  
 Ressort (chromé)

**MA14** ×1

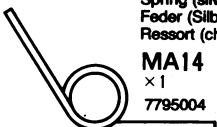

六角棒レンチ×1 50038  
 Hex wrench  
 Imbusschlüssel  
 Clé Allen

グリス.....×1  
 Grease 87025  
 Fett  
 Graisse

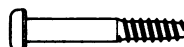

**MA19** 3×21mmタッピングビス  
 ×2 Tapping screw  
 Schneidschraube  
 Vis taraudeuse



**MA24** ×5 1150プラベアリング  
 0555015 Plastic bearing  
 Plastik-Lager  
 Palier en plastique



**MA20** 3×10mmタッピングビス  
 ×10 Tapping screw  
 50577 Schneidschraube  
 Vis taraudeuse



**MA25** ×3 850ボールベアリング  
 53030 Ball bearing  
 Kugellager  
 Roulement à billes

**PARTS**

★部品は小さなお子様がかみ込まないように注意して下さい。また、金具部品は少し多目に入っています。予備として下さい。  
 ★Children must not be allowed to suck any part. Extra screws & nuts are included. Use them as spares.  
 ★Kinder dürfen keine Teile in den Mund nehmen. Ersatzschrauben und -muttern liegen bei.  
 ★Ne pas laisser les enfants mettre en bouche ou sucer les pièces. Des vis et des écrous supplémentaires sont inclus.  
 Les utiliser comme pièces de rechange.

**B** 11~19 9415352

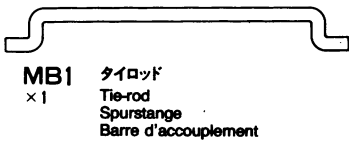

**MB1** タイロッド  
×1  
Tie-rod  
Spurstange  
Barre d'accouplement



**MB2** コイルスプリング  
×2  
9805485  
Coil spring  
Spiralfeder  
Ressort hélicoïdal



7795004 **MA13**×1  
スプリング(黒)  
Spring (black)  
Feder (Schwarz)  
Ressort (noir)

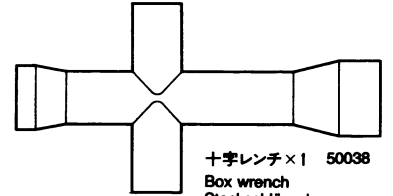

十字レンチ×1 50038  
Box wrench  
Steckschlüssel  
Clé à tube

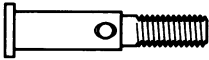

**MB3** フロントホイールアクスル  
×2  
9805502  
Front wheel axle  
Rad-Achse vorne  
Axe de roue avant

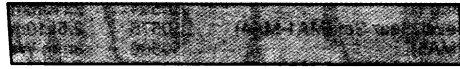

**MB4** ゴムパイプ  
×1  
Rubber tubing  
Gummrohr  
Tube caoutchouc

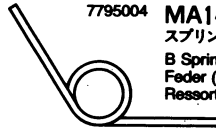

7795004 **MA14**×1  
スプリング(銀)  
B Spring (silver)  
Feder (Silber)  
Ressort (chromé)



**MA24** 1150プラベアリング  
×2  
0555015  
Plastic bearing  
Plastik-Lager  
Palier en plastique



**MB5** 3×23mm両ネジシャフト  
×2  
2500032  
Threaded shaft  
Gewindestange  
Tige filetée

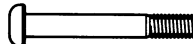

**MB6** ダンパーシャフト  
×2  
9415102  
Damper shaft  
Dämpferstange  
Axe d'amortisseur



**MA20** 3×10mmタッピングビス  
×10  
50577  
Tapping screw  
Schneidechraube  
Vis taraudeuse



**MB9** 5mmビロボール(長)  
×2  
Ball connector (long)  
Kugelpfopf (lang)  
Connecteur à rotule (long)



**MA16** 3×32mmスクリューピン  
×2  
9415102  
Screw pin  
Schraubzapfen  
Vis décollétée



**MA19** 3×21mmタッピングビス  
×3  
Tapping screw  
Schneidechraube  
Vis taraudeuse



**MB8** 4×10mm段付ビス  
×4  
50585  
Step screw  
Paßchraube  
Vis décollétée



**MB10** 5mmビロボール(短)  
×2  
50592  
Ball connector (short)  
Kugelpfopf (kurz)  
Connecteur à rotule (court)



**MA17** 3×22mmスクリューピン  
×2  
9415102  
Screw pin  
Schraubzapfen  
Vis décollétée



**MB7** 3×15mmタッピングビス  
×2  
50583  
Tapping screw  
Schneidechraube  
Vis taraudeuse



**MA23** 3×14mm段付ビス  
×8  
50582  
Step screw  
Paßchraube  
Vis décollétée



**MB11** 4mmビロボール  
×1  
50590  
Ball connector  
Kugelpfopf  
Connecteur à rotule

**C** 20-31

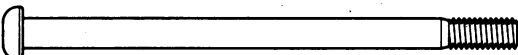

**MC1** 4×65mm丸ビス  
×5  
Screw  
Schraube  
Vis



**MC3** 2×10mmシャフト  
×4  
50594  
Shaft  
Achse  
Axe



**MC7** 4mmフランジロックナット  
×4  
Flange lock nut  
Sicherungsmutter  
Ecrou nylistop à flasque

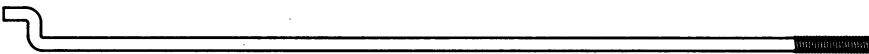

**MC2** アジャスターロッド  
×1  
Adjuster rod  
Zugstange  
Barre d'accouplement



**MA20** 3×10mmタッピングビス  
×21  
50577  
Tapping screw  
Schneidechraube  
Vis taraudeuse



**MA24** 1150プラベアリング  
×4  
0555015  
Plastic bearing  
Plastik-Lager  
Palier en plastique



ナイロンバンド.....×3  
Nylon band 50595  
Nylonband  
Collier nylon



**MC4** 2.6×10mmタッピングビス  
×1  
50575  
Tapping screw  
Schneidechraube  
Vis taraudeuse



**MC8** スナップピン(大)  
×1  
50197  
Snap pin (large)  
Federstift (groß)  
Epingle métallique (grande)



両面テープ.....×1  
Double-sided tape 50171  
Doppelklebeband  
Adhésif double face



**MC5** 3mmワッシャー  
×3  
50586  
Washer  
Beilagecheibe  
Rondelle



**MC9** スナップピン(小)  
×4  
50197  
Snap pin (small)  
Federstift (klein)  
Epingle métallique (petite)



**MC6** 4mmナット  
×5  
Nut  
Mutter  
Ecrou

**D** 32-37 9415341



**MA15** 3mmオリング  
×2  
O-ring  
O-Ring  
Joint torique



**MC9** スナップピン(小)  
×6  
50197  
Snap pin (small)  
Federstift (klein)  
Epingle métallique (petite)

# PORSCHE Boxster



## AFTER MARKET SERVICE CARD

When purchasing Tamiya replacement parts, please take or send this form to your local Tamiya dealer so that the parts required can be correctly identified and supplied. Please note that specifications, availability and price are subject to change without notice.

## KUNDENNACHBETREUUNGS-KARTE

Wenn Sie TAMIYA-Ersatzteile kaufen möchten, nehmen Sie bitte zur Unterstützung dieses Formular mit zu Ihrem örtlichen Fachhändler. Bezüglich der Angaben, der Lagerhaltung der Artikel und der Preise sind Änderungen vorbehalten.

## SERVICE APRES-VENTE LISTE PIECES DETACHEES

Afin de vous permettre de vous procurer des pièces de rechange Tamiya, amenez cette liste à votre point de vente Tamiya qui ne manquera pas de vous renseigner. Veuillez noter que les caractéristiques, disponibilité et prix peuvent changer sans avis préalable.

### PARTS CODE

1825160	Body	
50697	M-Long Chassis A Parts (Chassis) (A1-A4)	
50652	M-Chassis B Parts (Gear Case) (B1-B12)	
50653	M-Chassis C Parts (Upright) (C1-C10) (2 pcs.)	
50654	M-Chassis D Parts (Sus. Arm) (D1-D15) (2 pcs.)	
50689	1/10 Alpine A110 E Parts (Rear Body Mount & Front Bumper) (E1 & E2)	
0005636	H Parts (H1-H4)	
0115065	P Parts (P1-P7)	
50749	1/10 Porsche Boxster Front Wheels (2 pcs.)	
50750	1/10 Porsche Boxster Rear Wheels (2 pcs.)	
50419	Racing Radial Tire Set (2 pcs.) (Front)	
53214	Super Grip Radial Tires (2 pcs.) (Rear)	
53113	Racing Radial/Slick Inner Sponge Set (4 pcs.)	
50631	M-Chassis Spare Gear Set	
Idler Gear	x1 Spur Gear	x1
Diff. Spur Gear	x1 Diff. Cover	x1
Small Bevel Gear (MA1)	x3 Large Bevel Gear (MA2)	x2
Star Shaft (MA3)	x1 9mm Washer (MA4)	x2
2x8mm Tapping Screw (MA21)	x3	

9415340	Metal Parts Bag A
9415352	Metal Parts Bag B
9415246	Metal Parts Bag C
9415341	Metal Parts Bag D
50602	Differential Bevel Gear Set (MA1-MA4)
4305125	Motor Plate (MA5)
9805368	Rear Gear Box Joint (MA6 & MA7)
9805369	Rear Wheel Axle (MA8 x2)
50354	16T, 17T AV Pinion Gear Set (MA9...etc.)
9805503	Rear Drive Shaft (MA10 x2)
7795004	Spring Set for M-Chassis (MA13 & MA14, 2 pcs. each)
50577	3x10mm Tapping Screw (MA20 x10)
50573	2x8mm Tapping Screw (MA21 x10)
50576	3mm Grub Screw (MA22 x10)
50038	Tool Set (Box wrench, Hex wrench, MA22 x4)
50582	3x14mm Step Tapping Screw (MA23 x5)
0555015	1150 Sealed Ball Bearing (MA24 x10)
53030	850 Plastic Ball Bearing Set (MA25 x4)
9805485	Coil Spring (MB2 x2)
9805502	Front Wheel Axle (MB3 x2)
50583	3x15mm Tapping Screw (MB7 x10)

50585	4x10mm Step Screw (MB8 x5)	
50592	5mm Ball Connector (MB10 x10)	
50590	4mm Ball Connector (MB11 x5)	
50594	2x10mm Shaft (MC3 x10)	
50575	2.6x10mm Tapping Screw (MC4 x5)	
50586	3mm Washer (MC5 x15)	
53023	4mm Aluminum Nut (MC6 x20)	
50197	Snap Pin Set (MC8 x10, MC9 x5)	
50171	Heat Resistant Double Sided Tape	
50595	Nylon Band w/Metal Hook (10 pcs.)	
87025	Ceramic Grease	
7435044	Motor	
6095003	Antenna Pipe (30cm)	
9495265	Sticker & Masking Seal	
9415188	Speed Controller Bag	
Instructions	x1 Resistor	x1
Speed Controller	x1 Speed Control Rod	x1
Switch Lubricant	x1 3mm Washer	x4
3x10mm Tapping Screw	x11	
1055741	Instructions	
*1	Requires 2 sets for one car.	

## TAMIYA SPARE PARTS & HOP-UP OPTIONS

Tamiya offers Spare Parts & Hop-Up Options for improved performance at the track. Visit your local Tamiya dealer for assistance. Please note that specifications, availability and price are subject to change without notice.

## TAMIYA ERSATZTEILE & HOP-UP-TEILE

Für bessere Fahrleistung auf der Piste bietet TAMIYA Ersatzteile und Hop-Up-Teile an. Besuchen Sie Ihren örtlichen Fachhändler, er wird Ihnen helfen. Bezüglich der Angaben, der Lagerhaltung der Artikel und der Preise sind Änderungen vorbehalten.

## PIECES DETACHEES ET OPTIONNELLES

Tamiya propose des pièces détachées et pièces optionnelles pour améliorer les performances sur la piste. Rendez vous chez votre détaillant habituel pour tous renseignements. Veuillez noter que les caractéristiques, disponibilités et prix peuvent changer sans avis préalable.

### ITEM NO.

50354	16T, 17T AV Pinion Gear Set
50355	18T, 19T AV Pinion Gear Set
50473	Hi-Torque Servo Saver
50632	M-Chassis Drive Shaft & Cup Set
53008	1150 Sealed Ball Bearing Set (4 pcs.)
53029	1150 Sealed Ball Bearing Set (2 pcs.)
53056	Pin Type Wheel Adapter
53070	Manta Ray Ball Diff. Set

53155	Low Friction Aluminum Damper Set
53157	Aluminum King Pins (4WD-TA02 / FWD Chassis)
53205	M-Chassis Universal Shaft Set
53206	M-Chassis Ball Bearing Set
53220	1/10 4WD/FWD Touring Car Super Slicks (2 pcs.)
53224	1/10 Touring Car M2 Slicks (2 pcs.)
53227	1/10 Touring Car M2 Radial Tires (2 pcs.)
53234	M-Chassis 4x65mm Aluminum Screw (5 pcs.)
53235	M-Chassis Stainless Steel Suspension Shaft Set

53236	M-Chassis Bushing Set
53237	M-Chassis Hollow Carbon Gear Shaft Set
53238	M-Chassis Quick-Release Battery Holder
53239	M-Chassis Front & Rear Stabilizer Set
53241	M-Chassis Aluminum Motor Heat Sink
53249	M-Chassis Aluminum 4-Spoke Wheels (2 pcs.)
53253	M-Chassis Aluminum Racing Steering Set
53293	Reinforced Slicks Type-A (2 pcs.)
53294	Reinforced Slicks Type-B (2 pcs.)

\*部品請求にはこのカードが必要です。部品請求をなさる方はあなたの氏名、住所、郵便番号、電話番号をこのカードに記入して下さい。

# PORSCHE Boxster

1/10 電動RCレーシングカー  
ボルシェ ボクスター



部品をなくしたり、こわした方は、このカードの必要部品を○でかき、代金を現金書留または定額為替として一緒に田宮模型アフターサービス係にお申し込み下さい。ご送金には郵便振替もご利用いただけます。SPナンバーの部品は右表を参照して下さい。

〈お問合せ電話番号〉 静岡 054-283-0003  
東京 03-3899-3765 (静岡へ自動転送)  
営業時間/平日(月～金曜日)8:00～17:00 祝日▶休み

〈郵便振替のご利用方法〉 郵便局の払込用紙の通信欄に、このカードを参考にITEM番号、スケール、製品名、部品名、数量を必ずご記入下さい。払込人住所欄には電話番号もお書きいただき、口座番号・00810-9-1118、加入者名・田宮模型でお申込み下さい。

ボディ	2,200円
Hパーツ	450円
Pパーツ	320円
袋詰A	2,300円
リヤギヤボックスジョイント長・短	520円
リヤホイールアックス×2	520円
リヤドライブシャフト×2	460円
モータープレート	120円
袋詰B	850円
フロントホイールアックス×2	360円
コイルスプリング×2	320円
袋詰C	580円
袋詰D	270円
モーター	1,320円
アンテナパイプ(30cm)	270円
ステッカー・マスクシール	540円
説明図	600円

この他にも修理や整備のためのRCスペアパーツが発売されています。お近くの模型店店頭、または当社アフターサービスでお買い求め下さい。

Aパーツ(SP.697)	500円・270円
Bパーツ(SP.652)	600円・270円
Cパーツ×2(SP.653)	800円・270円
Dパーツ×2(SP.654)	900円・270円
Eパーツ(SP.689)	500円・270円
アイドルギヤ、デフカバー、スパーギヤ、デフキャリア、ベベルギヤ小×3、大×2、ベベルシャフト、9mmワッシャー×2(SP.631)	500円・270円
フロントホイール×2(SP.749)	500円・270円
リヤホイール×2(SP.750)	500円・270円
フロントタイヤ×2(SP.419)	500円・270円
リヤタイヤ×2(OP.214)	900円・270円
インナースポジ×4(OP.113)	200円・190円
十字レンチ、六角レンチ、3mmイモネジ×4(SP.38)	200円・130円
耐熱両面テープ(SP.171)	300円・130円
スナップピン×10、小×5(SP.197)	200円・90円
16TAVビニオンギヤ(SP.354)	350円・130円
2×8mmタッピングビス×10(SP.573)	100円・80円
2.6×10mmタッピングビス×5(SP.575)	100円・80円
3mmイモネジ×10(SP.576)	200円・80円
3×10mmタッピングビス×10(SP.577)	100円・80円
3×14mm股付タッピングビス×5(SP.582)	100円・80円
3×15mmタッピングビス×10(SP.583)	150円・80円
4×10mm股付ビス×5(SP.585)	150円・80円
3mmワッシャー×15(SP.586)	100円・80円
4mmピロボール×5(SP.590)	100円・80円
5mmピロボール×10(SP.592)	300円・80円
2×10mmステンレスシャフト×10(SP.594)	150円・80円
ナイロンバンド×10(SP.595)	150円・80円
ベベルギヤ小×3、大×2、ベベルシャフト、9mmワッシャー×2(SP.602)	300円・90円
4mmアルミナット×20(OP.23)	300円・130円
850ラバーシールベアリング×4(OP.30)	1,600円・130円
スプリング黒・銀 各2個(AO.5004)	180円・90円
セラミックグリス(87025)	400円・190円

性能アップのためのオプションパーツも揃って、さらに高性能なマシンに仕上げることも可能です。

OP.NO.	送料
8 1150ラバーシールベアリング4個セット	1,200円・130円
29 1150ラバーシールベアリング2個セット	700円・130円
30 850ラバーシールベアリング4個セット	1,600円・130円
70 マンタレイボールデフセット	1,600円・270円
155 ロープロクシオンアルミダンパーセット	2,000円・270円
205 Mシャーシユニバーサルシャフト	2,000円・190円

206 Mシャーシフルベアリングセット	3,800円・190円
220 スーパーリックタイヤ	900円・270円
224 M2スリックタイヤ	700円・270円
227 M2ラジアルタイヤ	700円・270円
234 Mシャーシ4×65mmアルミビスセット	250円・130円
235 Mシャーシステンレスサスシャフトセット	400円・90円
236 Mシャーシブッシュセット	600円・90円
237 Mシャーシカーボンギヤシャフト	450円・90円
238 Mシャーシクイックバッテリーホルダー	800円・190円
239 Mシャーシスタビライザーセット	900円・190円
241 Mシャーシアルミモーターセット	1,000円・190円
250 ツーリングカーモールドインナー(ソフト)	400円・270円
251 アクチュエーションMスペシャルモーター	3,000円・270円
253 Mシャーシアルミレーシングステア	1,500円・270円
293 ファイバーモールドタイヤタイプA	1,200円・270円
294 ファイバーモールドタイヤタイプB	1,300円・270円
295 タイヤインナーフォーム	400円・190円

### 〈送料について〉

パーツを2個以上ご注文の場合、最も高い金額の送料(1個分)だけで結構です。また、部品代金の合計が5,000円を越える場合、送料はサービスとなります。

For Japanese use only! ☆ITEM 58197

住所	<input type="text"/>
電話	<input type="text"/>
名前	<input type="text"/>

パーツ価格は予告なく変更することがあります。



0797

静岡市恵田原3-7 千422