

PARTS

★金具部品は少し多めに入っています。予備としてお使い下さい。
 ★Extra screws and nuts are included. Use them as spares.
 ★Ersatzschrauben und -muttern liegen bei.
 ★Des vis et des écrous supplémentaires sont inclus. Les utiliser comme pièces de rechange.

A PARTS ...X2 9335316

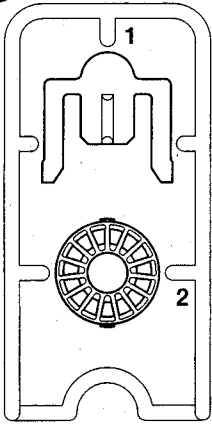

B PARTS ...X1 50503

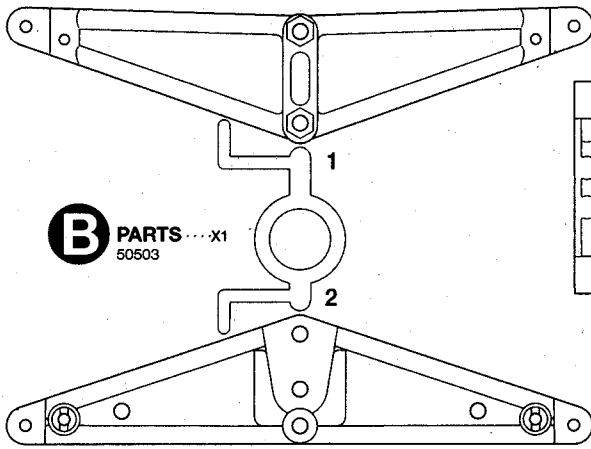

C PARTS ...X1 50504

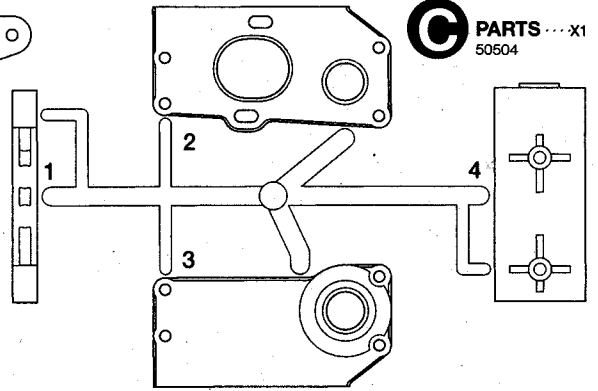

D PARTS ...X1 50655

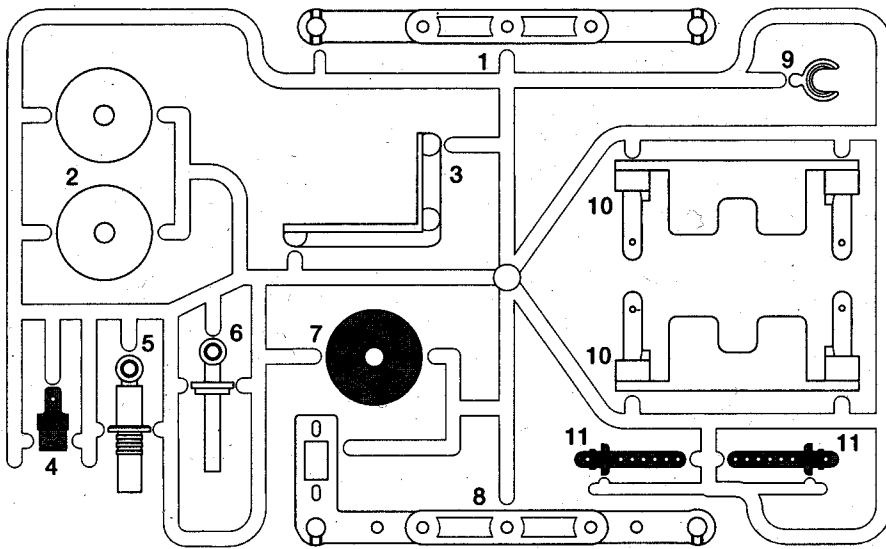

P PARTS ...X1 0115065

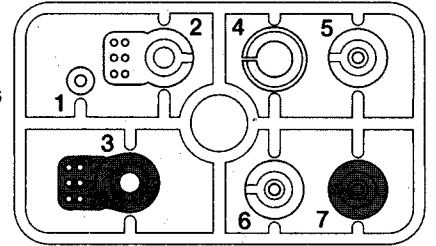

Z PARTS ...X1 0225055

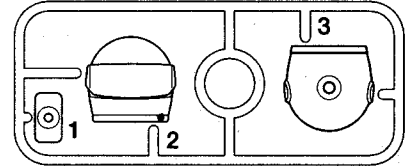

フロントバンパー...X1
 Front bumper
 Vorderer Stoßfänger
 Pare-chocs avant
 50828

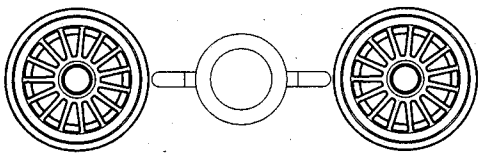
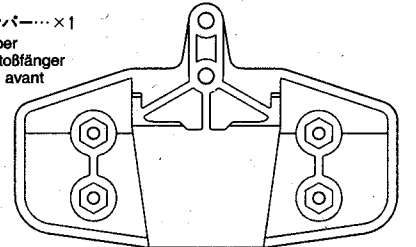

フロントホイール...X1
 Front wheel 0445746
 Vorderrad
 Roue avant

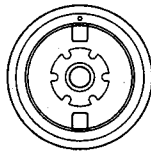

リアホイール...X2
 Rear wheel 9335316
 Hinterrad
 Roue arrière

不要部品
 Not used.
 Nicht verwenden.
 Non utilisé.

モーター...X1
 Motor 53068
 Moteur

フロントタイヤ...X2
 Front tire 53349
 Vorderer Reifen
 Pneu avant

インナー sponge...X2
 Inner sponge 53349
 Innere Schaumgummiringe
 Eponge intérieure

リアタイヤ...X2
 Rear tire 53350
 Hinterer Reifen
 Pneu arrière

インナーフォーム...X2
 Inner foam 53350
 Innere Schaumgummiringe
 Eponge intérieure

ボディ...X1
 Body 0555093
 Karosserie
 Carrosserie

リアウイング...X1
 Rear wing 0555093
 Hinterer Spoiler
 Spoiler arrière

ロールバー...X1
 Roll bar 0555093
 Überschlagbügel
 Roll-bar

ステッカー...X1
 Sticker 1425687

アンテナパイプ...X1
 Antenna pipe 6095003
 Antennendraht
 Gaine d'antenne

シャーシ...X1
 Chassis 4005081
 Châssis

Tバー...X1
 T-bar 50505
 T-Platte
 Plaque arrière

アッパーデッキ...X1
 Upper deck 4005042
 Oberes Deck
 Platine supérieure

A 1-9 9415525

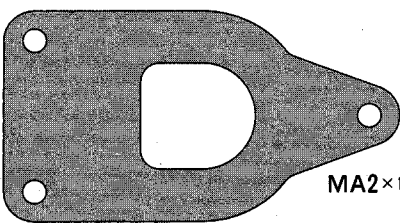

MA1 X1 リヤシャフト
 3485036 Rear shaft
 Hinterachse
 Arbre arrière

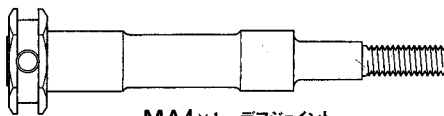

MA4 X1 デフジョイント
 9805524 Diff joint
 Differential-Gelenk
 Accouplement de différentiel

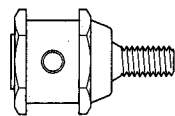

MA7 X1 ホールストップパー
 9805524 Wheel stopper
 Rad-Halter
 Moyeu

MA2 X1 フリクションプレート
 Friction plate
 Friktionsplatte
 Plaque de friction



MA5 X1 リヤコイルスプリング
 5005073 Rear coil spring
 Hintere Feder
 Ressort hélicoïdal arrière

MA8 X2 アルミスペーサー
 Spacer
 Distanzring
 Entretoise

MA9 X1 ダンパーポストナット
 9805525 Adjuster nut
 Stellmutter
 Ecrou de réglage

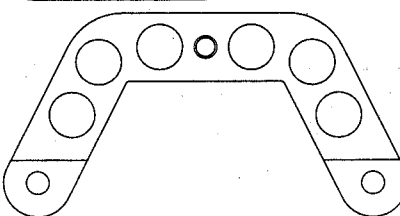

MA3 X1 ダンパーマウント
 4305371 Damper mount
 Dämpfer-Lager
 Support d'amortisseur

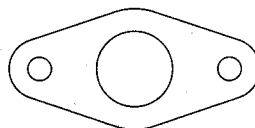

MA6 X1 モータープレート
 4305259 Motor plate
 Motor-Platte
 Plaque-moteur

MA10 X2 フリクションダンパーズプリング
 Friction damper spring
 Friktionsdämpfer-Feder
 Ressort d'amortisseur à friction

A 9415525

MA11 フリクションダンパーポール
Friction damper pole
Zentralzapfen des Reibungsdämpfers
Axe des disques de friction
9805525 ×1

MA12 フリクションダンパーポスト
Friction damper post
Friktionsdämpfer-Stab
Axe d'amortisseur à friction
9805525 ×1

MA13 3mm イモネジ ×2
Grub screw Madenschraube Vis pointeau
50576

MA14 3mm ナット ×5
Nut Mutter Ecrou
50829

MA15 3mm ロックナット ×2
Lock nut Sicherungsmutter Ecrou nylistop
2220001

MA16 4mm ナット ×1
Nut Mutter Ecrou
53023

MA17 3mm ワッシャー ×1
Washer Beilagscheibe Rondelle
50586

MA18 3mm Oリング (黒) ×2
O-ring (black) O-Ring (schwarz) Joint torique (noir)

MA19 ×2 53065
1260 ラバーシールベアリング
Ball bearing Kugellager Roulement à billes

MA20 ×2 50592
5mm ビローボール
Ball connector Kugelkopf Connecteur à rotule

MA21 3×10mm 皿タッピングビス ×4
Tapping screw Schneidschraube Vis taraudeuse
50578

MA22 ×10 3×12mm タッピングビス
Tapping screw Schneidschraube Vis taraudeuse

MA23 ×2 3×10mm 丸ビス
Screw Schraube Vis
50829

MA24 ×2 3×12mm 皿ビス
Screw Schraube Vis

MA25 ×2 3×32mm 皿ビス
Screw Schraube Vis

MA26 ×2 3×35mm 皿ビス
Screw Schraube Vis
9805568

MA27 不要部品
Not used. Nicht verwenden. Non utilisé.

MA28 ×4 スナップピン (中)
Snap pin (medium) Federstift (mittel) Epingle métallique (moyenne)
9805615

MA29 ×2 3×8mm 皿ビス
Screw Schraube Vis

MA30 ×2 リヤボディマウント
Rear body mount Hintere Karosserieaufhängung Support de carrosserie arrière
3455434

ボールデフグリス ×1
Ball Diff Grease 53042
Fett für Kugeldifferential
Graisse pour différentiel à billes

六角棒レンチ ×1
Hex wrench 50038
Imbusschlüssel
Clé Allen

十字レンチ ×1
Box wrench 50038
Steckschlüssel
Clé à tube

六角棒レンチ ×1
Hex wrench 50038
Imbusschlüssel
Clé Allen

十字レンチ ×1
Box wrench 50038
Steckschlüssel
Clé à tube

ビニールテープ ×2
Plastic tape 53350
Kunststoffband
Bande adhésive

B 10~16 9415291

MB1 ×1 2.6×10mm タッピングビス
Tapping screw Schneidschraube Vis taraudeuse
50575

MB2 ×3 3×10mm タッピングビス
Tapping screw Schneidschraube Vis taraudeuse
50577

MA21 ×3 3×10mm 皿タッピングビス
Tapping screw Schneidschraube Vis taraudeuse
50578

MB3 ×2 4mm ビローボール
Ball connector Kugelkopf Connecteur à rotule
50590

MA16 ×1 4mm ナット
Nut Mutter Ecrou
53023

MB5 ×4 2.5mm Eリング
E-ring E-Ring Circlip

MB6 ×2 2mm Cリング
C-ring C-Ring Circlip
9805478

MB7 ×2 Fコイルスプリング
Front coil spring Vordere Feder Ressort hélicoïdal avant
50509

MB4 ×1 4×25mm 皿ビス
Screw Schraube Vis

MB8 ×2 3×31mm ステンレスシャフト
Shaft Achse
50595

MB9 ×2 アジャスターロッド
Adjuster rod Zugstange Barre d'accouplement

MB10 ×2 4mm アジャスター
Adjuster Einstellstück Chape à rotule
50633

MB11 ×2 アップライト
Upright Achsschenkel Fusée
50395

ナイロンバンド ×3
Nylon band Nylonband Collier nylon
50595

両面テープ (黒) ×1
Double-sided tape (black) 50171
Doppelklebeband (schwarz)
Adhésif double face (noir)

C 17~23 9415506

MC1 ×2 5mm 皿バネ
Disk spring Tellerfeder Rondelle belleville
50388

MC2 ×2 1150 スラストワッシャー
Thrust washer Druckscheibe Rondelle de butée
50388

MC3 ×1 1150 スラストベアリング
Ball thrust bearing Druckkugellager Butée à billes
50388

MC4 ×1 50388
デフスペーサー
Differential-Distanzstück
Rondelle de pression de différentiel

MC5 ×4 850 メタル
Metal bearing Metall-Lager Palier en métal

MA13 ×1 3mm イモネジ
Grub screw Madenschraube Vis pointeau
50576

MC6 ×1 50354
17T ニオン
17T Pinion gear Pignon moteur 17 dents

MC7 ×2 4mm ロックナット
Lock nut Sicherungsmutter Ecrou nylistop

MC8 ×2 9805557
4mm フランジロックナット
Flange lock nut Sicherungsmutter Ecrou nylistop à flasque

MC9 ×1 スパーギヤー
Spur gear Stirnradgetriebe Couronne intermédiaire
50506

MC10 ×1 50506
デフハウジング A
Diff housing A
Differential-Gehäuse A
Logement de différentiel A

MC11 ×1 50506
デフハウジング B
Diff housing B
Differential-Gehäuse B
Logement de différentiel B

MC12 ×6 3mm スチールボール
Steel ball Stahlkugel Bille en acier
50388

MC13 ×3 50506
1280 プラベアリング
Plastic bearing Plastik-Lager Palier en plastique

MC14 ×2 50388
プレッシャーディスク
Pressure disk Druckplatte Rondelle de pression

MC15 ×2 50829
3×20mm 丸ビス
Screw Schraube Vis

MA14 ×2 50829
3mm ナット
Nut Mutter Ecrou

MC17 ×1 3455035
アンテナホルダー
Antenna holder Antennenhalterung Support d'antenne

MC18 ×1 50829
アンテナマウント
Antenna mount Antennenhalter Support d'antenne

MC19 ×2 3455381
アンテナマウントスペーサー
Antenna mount spacer Zwischenstück der Antennenhalterung Entretien de support d'antenne

D 24~30 9415615

両面テープ (白) ×1
Double-sided tape (white) Doppelklebeband (weiß) Adhésif double face (blanc)

リヤウイングステー ×2
Rear wing stay 3585086 Halterung des Heckflügels Support d'aïeron

フロントボディマウント ×2
Front body mount 3455433 Vordere Karosserieaufhängung Support de carrosserie avant

MD4 ×4 2mm ナット
Nut Mutter Ecrou

MD1 ×2 3×8mm タッピングビス
Tapping screw Schneidschraube Vis taraudeuse

MD2 ×4 9805556
2×8mm 丸ビス
Screw Schraube Vis

MD3 ×4 2mm ワッシャー
Washer Beilagscheibe Rondelle

MA16 ×1 4mm ナット
Nut Mutter Ecrou
53023

MA17 ×5 3mm ワッシャー
Washer Beilagscheibe Rondelle
50586

MA18 ×2 3mm Oリング (黒)
O-ring (black) O-Ring (schwarz) Joint torique (noir)

MA23 ×6 3×10mm 丸ビス
Screw Schraube Vis
50829

MA27 ×4 50197
スナップピン (小)
Snap pin (small) Federstift (klein) Epingle métallique (petite)

MB4 ×1 4×25mm 皿ビス
Screw Schraube Vis

AFTER MARKET SERVICE CARD

When purchasing Tamiya replacement parts, please take or send this form to your local Tamiya dealer so that the parts required can be correctly identified and supplied. Please note that specifications, availability and price are subject to change without notice.

KUNDENNACHBETREUUNGS-KARTE

Wenn Sie TAMIYA-Ersatzteile kaufen möchten, nehmen Sie bitte zur Unterstützung dieses Formular mit zu Ihrem örtlichen Fachhändler. Bezüglich der Angaben, der Lagerhaltung der Artikel und der Preise sind Änderungen vorbehalten.

SERVICE APRES-VENTE

LISTE PIECES DETACHEES
Afin de vous permettre de vous procurer des pièces de rechange Tamiya, Amenez cette liste à votre point de vente Tamiya qui ne manquera pas de vous renseigner. Veuillez noter que les caractéristiques, disponibilité et prix peuvent changer sans avis préalable.

PARTS CODE

- 0555093 Body, Rear Wing, Roll Bar
- 50828 F103 GT Car Spare Bumper
- 4005081 Chassis
- 4005042 Upper Deck
- 50505 F-1 T-Bar (F103 Chassis)
- 50503 F-1 Front Sus. Arm Set (F103 Chassis) (B1 & B2)
- 50504 F-1 Spare Gear Case (F103 Chassis) (C1-C4)
- 50655 F103 Chassis D Parts (Battery Holder) (D1-D11)
- 0115065 P Parts (P1-P7)
- 225055 Z Parts (Z1-Z3)
- 0445746 Front Wheel (2 pcs.)
- 9335316 Rear Wheel & A Parts (A1 & A2) (2 pcs. each)
- 53349 F-1 Front Reinforced Slicks Type-A (Front Tire, Inner Sponge, 2 pcs. each...etc.)
- 53350 F-1 Rear Reinforced Slicks Type-A (Rear Tire, Inner Foam, 2 pcs. each...etc.)
- 9415525 Metal Parts Bag A
- 9415291 Metal Parts Bag B
- 9415506 Metal Parts Bag C
- 9415615 Metal Parts Bag D
- 3485036 Rear Shaft (MA1)
- 4305371 Damper Mount Plate (MA3)
- 9805524 Diff. Joint Bag (MA4 & MA7)

- 5005073 Rear Coil Spring (MA5)
- 4305259 Motor Plate (MA6)
- 9805525 Adjustable Damper Post Bag (MA9, MA11, MA12)
- 50576 3mm Grub Screw (MA13 x10)
- 50038 Tool Set (Box Wrench, Hex Wrench, MA13 x4)
- 2220001 3mm Lock Nut (MA15)
- 53023 4mm Aluminum Nut (MA16 x20)
- 50586 3mm Washer (MA17 x15)
- 53065 1260 Sealed Ball Bearing (MA19 x2)
- 50592 5mm Ball Connector (MA20 x10)
- 50578 3x10mm Countersunk Tapping Screw (MA21 x10)
- 9805568 3x35mm Screw (MA26 x10)
- 50197 Snap Pin Set (MA27 x5, Large x10)
- 9805615 Snap Pin (Medium) (MA28 x5)
- 3455434 *1 Rear Body Mount (MA30 x1)
- 50575 2.6x10mm Tapping Screw (MB1 x5)
- 50577 3x10mm Tapping Screw (MB2 x10)
- 50590 4mm Ball Connector (MB3 x5)
- 9805478 2mm C-ring (MB6 x5)
- 50509 F-1 Front Spring Set (MB7 x4...etc.)
- 50633 4mm Adjuster (MB10 x6)
- 50395 RD Front Upright Set (MB11 x2...etc.)
- 50388 RD Differential Ball & Plate Set (MC1-MC4, MC12, MC14)

- 50354 16T, 17T AV Pinion Gear Set (MC6...etc.)
- 9805557 4mm Flange Lock Nut (MC8 x4)
- 50506 F-1 Spare Gear Set (MC9-MC11, MC13)
- 50829 F103 GT Car Antenna Holder Set (MC17-MC19...etc.)
- 3455035 Antenna Holder (MC17)
- 3455381 *1 Antenna Mount Spacer (MC19 x1)
- 9805556 2x8mm Screw (MD2 x10)
- 3455433 *1 Front Body Mount (1 pc.)
- 3585086 *1 Rear Wing Stay (1 pc.)
- 50171 Heat Resistant Double-Sided Tape
- 50595 Nylon Band w/Metal Hook (10 pcs.)
- 53042 Ball Diff. Grease
- 53068 RS-540 Sport-Tuned Motor
- 6095003 Antenna Pipe (30cm)
- 1425687 Sticker
- 9415634 Speed Controller Bag
- Instructions x1 Speed Controller Stay x1
- Speed Controller x1 Speed Control Rod x1
- Resistor x1 Double-Sided Tape x1
- Switch Lubricant x1 3x10mm Tapping Screw x4
- 3x10mm C. Tapping Screw x2
- 1055936 Instructions

*1 Requires 2 sets for one car.

TAMIYA SPARE PARTS & HOP-UP OPTIONS

Tamiya offers Spare Parts & Hop-Up Options for improved performance at the track. Visit your local Tamiya dealer for assistance. Please note that specifications, availability and price are subject to change without notice.

TAMIYA ERSATZTEILE & HOP-UP-TEILE

Für bessere Fahrleistung auf der Piste bietet TAMIYA Ersatzteile und Hop-Up-Teile an. Besuchen Sie Ihren örtlichen Fachhändler, er wird Ihnen helfen. Bezüglich der Angaben, der Lagerhaltung der Artikel und der Preise sind Änderungen vorbehalten.

PIECES DETACHEES ET OPTIONNELLES

Tamiya propose des pièces détachées et pièces optionnelles pour améliorer les performances sur la piste. Rendez vous chez votre détaillant habituel pour tous renseignements. Veuillez noter que les caractéristiques, disponibilités et prix peuvent changer sans avis préalable.

ITEM NO.

- 50355 18T, 19T AV Pinion Gear Set
- 50356 20T, 21T AV Pinion Gear Set
- 50357 22T, 23T AV Pinion Gear Set
- 53064 14T, 15T H.P. Steel Pinion Gear Set
- 53101 *2 RD 0.4 Steel Pinion Gear Set (20T, 21T)
- 53102 *2 RD 0.4 Steel Pinion Gear Set (22T, 23T)
- 53103 *2 RD 0.4 Steel Pinion Gear Set (24T, 25T)
- 53104 RD 0.4 Spur Gear Set (93T, 104T)
- 53116 RD 6mm Carbon Rear Shaft
- 53117 *2 RD 0.4 Steel Pinion Gear Set (26T, 27T)

- 53148 F-1 Carbon Graphite Friction Plates (F103)
- 53149 F-1 Low Friction Pads (F103)
- 53150 F-1 Turn-Buckle Tie-Rods (F103)
- 53154 Acto-Power Formula Motor
- 53158 Formula Car Ball Bearing Set
- 53169 F-1 Flex T-Bar Set (F103)
- 53173 Formula Car Low Friction Aluminum Damper
- 53174 Friction Damper Grease (Soft)
- 53175 Friction Damper Grease (Medium)
- 53176 Friction Damper Grease (Hard)
- 53247 Formula Adjustable Friction Damper Post Set

- 53248 Formula Lightweight Diff. Joint Set
- 53257 Formula Height Adjustable Gear Case
- 53258 Formula Link-Type Front Suspension
- 53259 Formula 3.5mm Offset Upright
- 53272 Dyna-Run Racing Stock Motor
- 53277 Height-Adjustable Aluminum Heat Sink Motor Mount
- 53374 F-1 Front Reinforced Slicks Type-B (2 pcs.)
- 53375 F-1 Rear Reinforced Slicks Type-B (2 pcs.)
- 53379 3mm Lightweight Differential Ball Set
- 53391 Formula Super Low Friction Damper Set
- *2 Use in combination 53104.

★アフターサービスへの部品請求にはこのカードが必要です。部品請求をなさる方はあなたの氏名、住所、郵便番号、電話番号をこのカードに記入して下さい。

Audi R8R
F103LM CHASSIS



1/10 電動RCレーシングカー アウディR8R

部品をなくしたり、こわした方は、下のステッカーが貼られたアフターサービス取り扱い店でご注文いただけます。当社アフターサービスに直接ご注文する場合は、このカードの必要部品を○でかみ代金を現金書留または、定額小為替(100円以下は切手可)と一緒に申し込み下さい。なお、お送金にはタミヤカードや郵便振替もご利用いただけます。



- ボディ、リヤウイング、ロールバー.....2,250円
- シャーシ.....920円
- アッパーデッキ.....420円
- Pパーツ.....320円
- Zパーツ.....320円
- フロントホイール(2本).....650円
- リヤホイール、Aパーツ(各2個).....750円
- 袋詰A.....2,400円
- デフジョイント、ホイールストッパー.....600円
- モータープレート.....120円
- ダンパーマウントプレート.....380円
- リヤコイルスプリング.....220円
- フリクションダンパーポストボール、ダンパーポストナット.....360円
- リヤシャフト.....420円
- 3mmロックナット(1個).....90円
- 3x35mm皿ビス(10本).....200円
- リヤボディマウント(1個).....170円
- スナップビス(中)(5個).....220円
- 袋詰B.....650円
- 2mmCリング(5個).....120円
- 袋詰C.....900円
- アンテナホルダー.....120円
- アンテナマウントスベーカー(1個).....150円
- 4mmフランジロックナット(4個).....180円

- 袋詰D.....570円
- ウイングステー(1個).....250円
- フロントボディマウント(1個).....220円
- 2x8mm皿ビス(10本).....170円
- アンテナパイプ.....270円
- ステッカー.....650円
- 説明図.....600円

この他にも修理や整備のためのRCスベアパーツが販売されています。お近くの模型店店頭、または当社アフターサービスでお買い求め下さい。

- 送料
- Bパーツ(SP.503).....550円・270円
 - Cパーツ(SP.504).....550円・270円
 - Dパーツ(SP.655).....550円・270円
 - フロントタイヤ、インナースポジ各2個(OP.349).....1,700円・270円
 - リヤタイヤ、インナーフォーム各2個(OP.350).....2,000円・270円
 - スポーツチューンモーター(OP.68).....1,500円・270円
 - 十字レンチ、六角レンチ、3mmイモネジx4(SP.38).....200円・120円
 - 耐熱両面テープ(SP.171).....300円・120円
 - スナップピン大x10、小x5(SP.197).....200円・90円
 - 17Tピニオン(SP.354).....350円・120円
 - デフスベーカー、3mmスチールボール、1150スラストベアリング、ワッシャー、5mm皿バネ、プレッシャーディスク(SP.388).....500円・90円
 - アップライトx2(SP.395).....400円・120円
 - Tバー(SP.505).....450円・120円
 - デフハウジングA、B、スパーギヤ(SP.506).....450円・120円
 - フロントコイルスプリングx4(SP.509).....250円・90円
 - 2.6x10mmタッピングビスx5(SP.575).....100円・80円
 - 3mmイモネジx10(SP.576).....200円・80円
 - 3x10mmタッピングビスx10(SP.577).....100円・80円
 - 3x10mm皿タッピングビスx10(SP.578).....100円・80円
 - 3mmワッシャーx15(SP.586).....100円・80円
 - 4mmピローボールx5(SP.590).....150円・80円
 - 5mmピローボールx10(SP.592).....300円・80円
 - ナイロンバンドx10(SP.595).....150円・80円
 - 4mmアジャスターx6(SP.633).....150円・90円
 - フロントバンパー(SP.828).....350円・160円
 - アンテナマウント、ホルダー、スベーカーx2(SP.829).....300円・160円
 - 4mmアルミナットx2(OP.23).....300円・120円
 - ボールデフグリリス(OP.42).....400円・160円
 - 1260ラバーシールベアリングx2(OP.65).....700円・120円
 - スベアボディセット(SP.859).....3,400円・610円

性能アップのためのオプションパーツも揃って、さらに高性能なマシンに仕上げることも可能です。

- OP.NO 送料
- 101~103、117 スチールピニオンセット.....700円・120円
 - 104 RD04スパーギヤセット(93T,104T).....700円・120円
 - 148 カーボンフリクションプレートセット.....600円・90円
 - 149 ローフリクションバンドセット.....950円・90円
 - 154 アクタパワーフォーミュラセット.....4,800円・270円
 - 158 フォーミュラフルベアリングセット.....2,500円・120円

- 168 ハードタイプカーボンシャーシ.....6,200円・不要
- 169 フォーミュラソフトTバーセット.....600円・120円
- 173 ローフリクションアルミダンパー.....1,300円・270円
- 257 フォーミュラ車高調整ギヤケース.....1,800円・270円
- 258 フォーミュラリングタイプフロントサセット.....1,400円・270円
- 259 フォーミュラトール付アップライト.....650円・120円
- 273 フォーミュラ・リヤサポールマウント.....1,200円・270円
- 277 アルミヒートシンクモーターマウント.....2,200円・160円

《送料について》送料が表示されている部品は、送料が別に必要です。部品を2個以上ご注文の場合、最も高い送料(1個分)だけで結構です。部品の合計が5,000円を超える場合、送料はサービスとなります。

《郵便振替のご利用法》郵便局の払込用紙の通信欄にこのカードを参考にITEM番号、スケール、製品名、部品名、数量を必ずご記入下さい。加入人住所欄には電話番号もお書きいただき、口座番号・00810-9-1118、加入者名・田宮模型でお振込下さい。

《タミヤカード》タミヤカードを利用されますと部品の入手が早く簡単です。詳しくはアフターサービスまでお問い合わせ下さい。

《お問い合わせ番号》 静岡 054-283-0003

東京 03-3899-3765 (静岡へ自動転送)

営業時間/平日(月~金曜日) 8:00~20:00 祝日▶休み

☆ITEM 58247 For Japanese use only!

住所

電話 () -

氏名

価格は予告なく変更となる場合があります。

