

PARTS

- ボディ.....×1 ステッカーa.....×1
- Body 1825188 Sticker a 9495309
- Karosserie
- Carrosserie
- アンテナパイプ.....×1 ステッカーb.....×1
- Antenna pipe 6095003 Sticker b 9495309
- Antennendraht
- Gaine d'antenne
- モーター.....×2 マスクシール.....×1
- Motor 7435044 Masking seal 9495309
- Moteur
- Aufkleber
- Cache

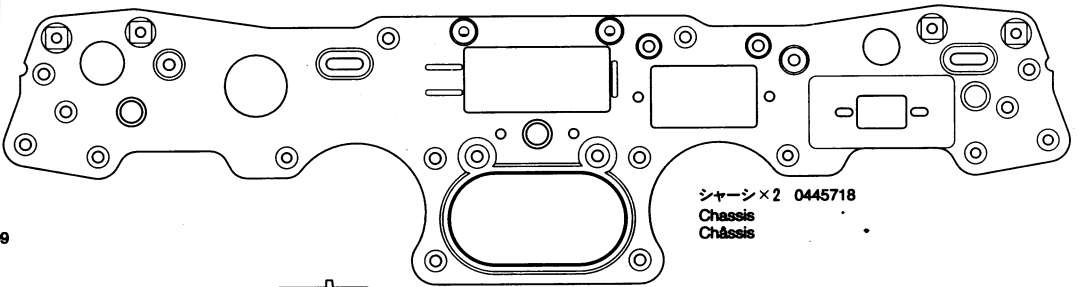

A PARTS
×2
0005713

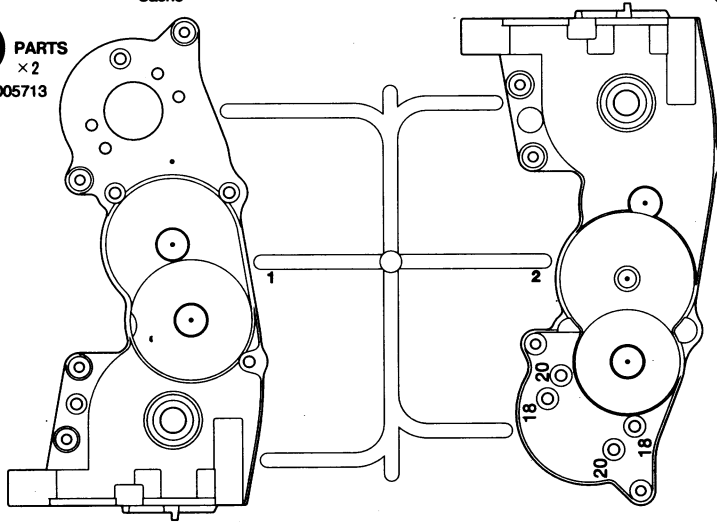

E PARTS
×2
0005714

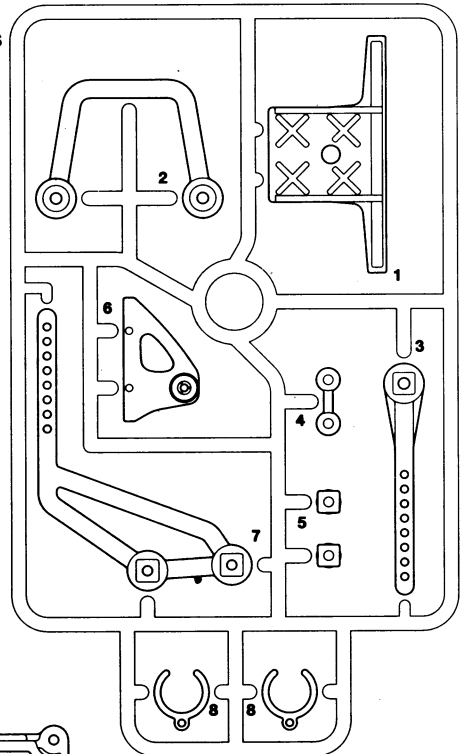

不要部品
Not used.
Nicht verwenden.
Non utilisé.

B PARTS
×1
50736

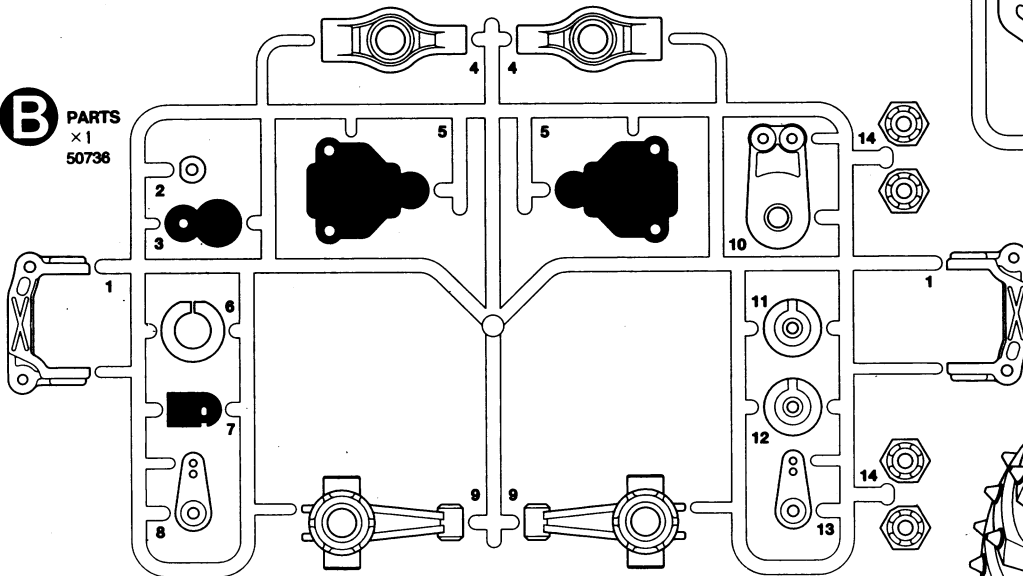

C PARTS 0005688
×2

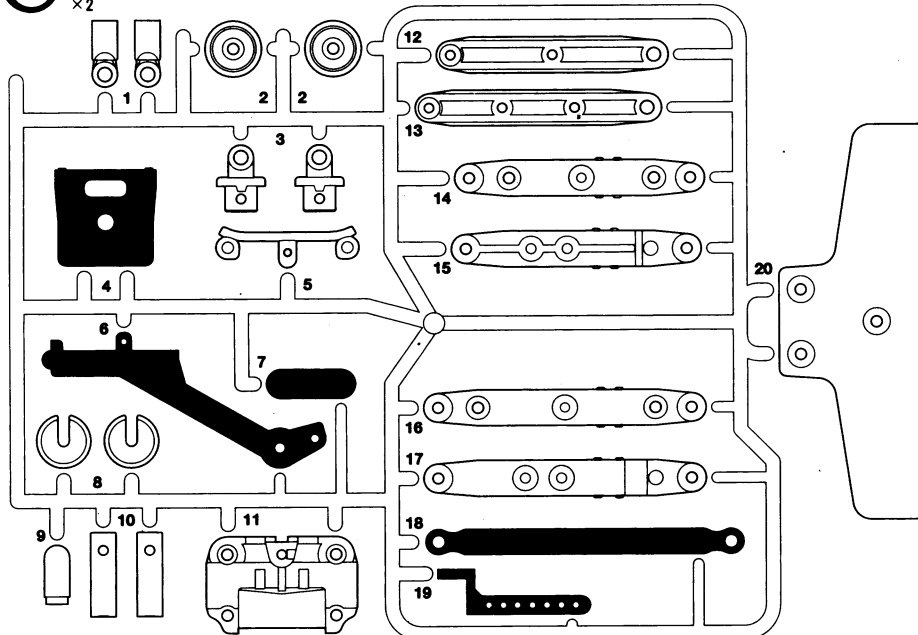

右タイヤ×2
Wheel (right)
Rad (rechts)
Roue (droit)

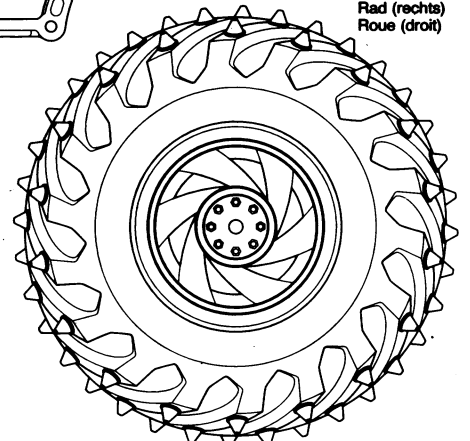

Wheel 0445720
Tire 50374

左タイヤ×2
Wheel (left)
Rad (links)
Roue (gauche)

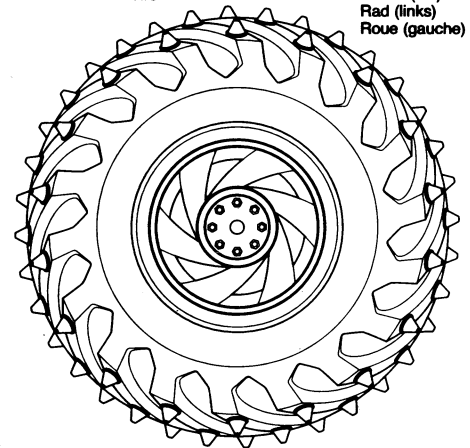

ギヤー袋詰 9005581

Gear bag
Zahnräder-Beutel
Sachet de pignonerie

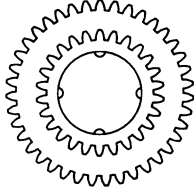

カウンターギヤー(小) × 2
Counter gear (small)
Vorgelege-Rad (klein)
Pignon intermédiaire (petit)

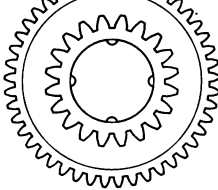

カウンターギヤー(中) × 2
Counter gear (medium)
Vorgelege-Rad (mittel)
Pignon intermédiaire (moyenne)

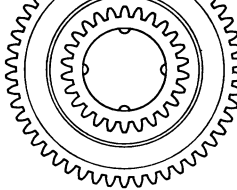

カウンターギヤー(大) × 2
Counter gear (large)
Vorgelege-Rad (groß)
Pignon intermédiaire (grand)

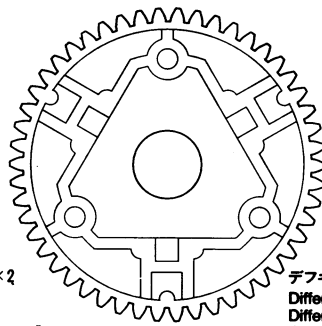

デフキャリア × 2
Differential spur gear
Differentialrad
Couronne de différentiel

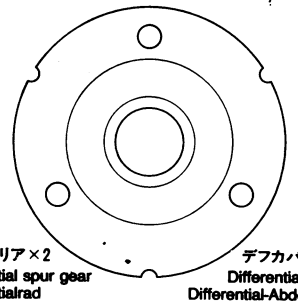

デフカバー × 2
Differential cover
Differential-Abdeckung
Couvercle de différentiel

A 1~6

9415517



MA1 × 4
3 × 25mm 丸ビス
Screw
Schraube
Vis



MA2 × 16
3 × 10mm タッピングビス
Tapping screw
Schneidschraube
Vis taraudeuse



MA3 × 2
3mm イモネジ
Grub screw
Madenschraube
Vis pointeau



MA4 × 4 50802
9mm ワッシャー
Washer
Beilagscheibe
Rondelle

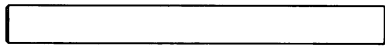

MA5 × 4
5 × 50mm シャフト
Shaft
Achse
Axe

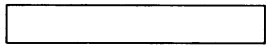

MA6 × 2
5 × 34mm パイプ
Tube
Rohr



MA7 × 12
1150 プラベアリング
Plastic bearing
Plastik-Lager
Palier en plastique



MA8 × 4
1150 メタル
Metal bearing
Metall-Lager
Palier en métal



MA9 × 2
18T ピニオン
18T Pinion gear
18Z Motorritzel
Pignon moteur 18
dents



MA10 × 4 50602
ベベルギヤー(大)
Large bevel gear
Kegelrad groß
Grand pignon conique



MA11 × 6 50602
ベベルギヤー(小)
Small bevel gear
Kegelrad klein
Petit pignon conique

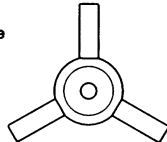

MA12 × 2 50602
ベベルシャフト
Star shaft
Stern-Achse
Support de satellite

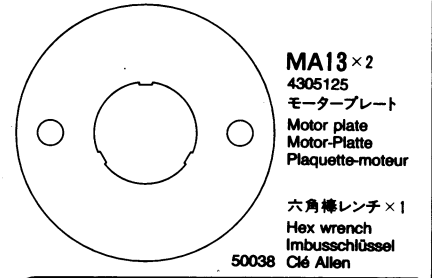

MA13 × 2
4305125
モータープレート
Motor plate
Motor-Platte
Plaquette-moteur

六角棒レンチ × 1
Hex wrench
Imbusschlüssel
Clé Allen

グリス × 1 87025
Grease
Fett
Graisse

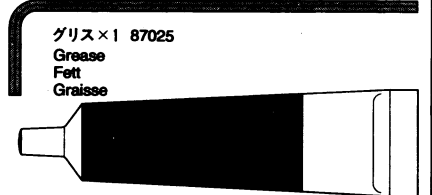

B 7~16

9415518

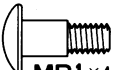

MB1 × 4
4 × 11.5mm 段付ビス
Step screw
Paßschraube
Vis décollée



MB2 × 16
3 × 14mm 段付ビス
Step screw
Paßschraube
Vis décollée



MA2 × 26
3 × 10mm タッピングビス
Tapping screw
Schneidschraube
Vis taraudeuse



MB3 × 4
3 × 32mm スクリューピン
Screw pin
Schraubzapfen
Vis décollée

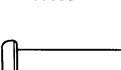

MB4 × 4
3 × 32mm ダンパービス
Damping screw
Dämperschraube
Axe d'amortisseur

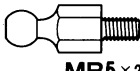

MB5 × 2
5mm ビロボール(長)
Ball connector (long)
Kugelkopf (lang)
Connecteur à rotule (long)



MB6 × 4
3mm Oリング
O-ring
O-Ring
Joint torique



MA7 × 4
1150 プラベアリング
Plastic bearing
Plastik-Lager
Palier en plastique

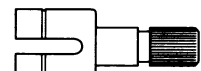

MB7 × 2
ギヤーボックスジョイント(短)
Gearbox joint (short)
Getriebegehäuse-Gelenk (kurz)
Accouplement de pont (court)



MB8 × 2
ギヤーボックスジョイント(長)
Gearbox joint (long)
Getriebegehäuse-Gelenk (lang)
Accouplement de pont (long)

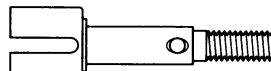

MB9 × 4
ホイールアクスル 50823
Wheel axle
Rad-Achse
Axe de roue

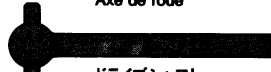

MB10 × 4
ドライブシャフト
Drive shaft
Antriebswelle
Arbre d'entraînement



MB11 × 4
コイルスプリング
Coil spring
Spiralfeder
Ressort hélicoïdal



MB13 × 2
ゴムパイプ
Rubber tubing
Gummirohr
Tube caoutchouc



十字レンチ × 1 50038
Box wrench
Steckschlüssel
Clé à tube

C 17~30

9415519



MA2 × 63
3 × 10mm タッピングビス
Tapping screw
Schneidschraube
Vis taraudeuse



MC1 × 1
2.6 × 10mm タッピングビス
Tapping screw
Schneidschraube
Vis taraudeuse



MC2 × 2
2 × 8mm 丸ビス
Screw
Schraube
Vis



MC3 × 4
4mm フランジロックナット
Flange lock nut
Sicherungsmutter
Ecrou nylon à flasque

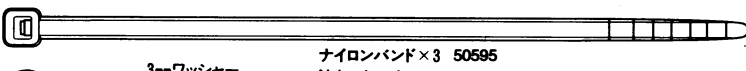

MC4 × 6
3mm ワッシャー
Washer
Beilagscheibe
Rondelle



MA7 × 4
1150 プラベアリング
Plastic bearing
Plastik-Lager
Palier en plastique



MC5 × 4
2 × 10mm シャフト
Shaft
Achse
Axe



MC6 × 2
5mm ビロボール
Ball connector
Kugelkopf
Connecteur à rotule



MC7 × 4 50596
5mm アジャスター
Adjuster
Einstellstück
Chape à rotule

ナイロンバンド × 3 50595
Nylon band
Nylonband
Collier nylon

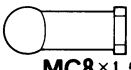

MC8 × 1
4mm アジャスター
Adjuster
Einstellstück
Chape à rotule

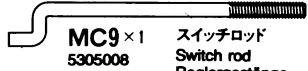

MC9 × 1
スイッチロッド
Switch rod
Reglergestänge
Tringle de commande



MC10 × 2
スナップピン(大)
Snap pin (large)
Federstift (groß)
Epingle métallique (grande)



MC11 × 4
スナップピン(小)
Snap pin (small)
Federstift (klein)
Epingle métallique (petite)

スイッチカバー × 1 6275019
Switch cover
Schalter-Abdeckung
Protection d'interrupteur

MC12 3 × 71mm 両ネジシャフト × 2
Threaded shaft
Gewindestange
Tige filetée

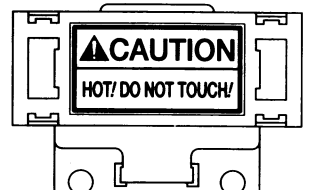

MC13 レジスター × 1
Resistor
Widerstand
Résistance

D 31~34

9415520



MC11 × 4
スナップピン(小)
Snap pin (small)
Federstift (klein)
Epingle métallique (petite)

両面テープ × 2 50171
Double-sided tape
Doppelklebeband
Adhésif double face

接点グリス × 1
Switch lubricant
Schalter-Schmiermittel
Nettoyant pour contacts électriques 87023



WILD DAGGER

AFTER MARKET SERVICE CARD

When purchasing Tamiya replacement parts, please take or send this form to your local Tamiya dealer so that the parts required can be correctly identified and supplied. Please note that specifications, availability and price are subject to change without notice.

KUNDENNACHBETREUUNGS-KARTE

Wenn Sie TAMIYA-Ersatzteile kaufen möchten, nehmen Sie bitte zur Unterstützung dieses Formular mit zu Ihrem örtlichen Fachhändler. Bezüglich der Angaben, der Lagerhaltung der Artikel und der Preise sind Änderungen vorbehalten.

SERVICE APRES-VENTE

LISTE PIECES DETACHEES
Afin de vous permettre de vous procurer des pièces de rechange Tamiya, Amenez cette liste a votre point de vente Tamiya qui ne manquera pas de vous renseigner. Veuillez noter que les caractéristiques, disponibilité et prix peuvent changer sans avis préalable.

PARTS CODE

1825188	Body
0445718	*1 Chassis (1 pc.)
0005713	*1 A Parts (A1 & A2) (1 pc.)
50736	TL01 B Parts (Upright) (B1-B14)
0005688	*1 C Parts (C1-C20) (1 pc.)
0005714	*1 E Parts (E1-E7) (1 pc.)
9005581	Gear Bag
Counter Gear (S)	x2 Counter Gear (M) x2
Counter Gear (L)	x2 Diff. Spur Gear x2
Diff. Cover	x2
0445720	*1 Wheels (L & R, 1 pc. each)
50374	*1 Monster Pin Spike Tires (2 pcs.)
9415517	Metal Parts Bag A
9415518	Metal Parts Bag B
9415519	Metal Parts Bag C
9415520	Metal Parts Bag D
50577	3x10mm Tapping Screw (MA2 x10)
50576	3mm Grub Screw (MA3 x10)
50038	Tool Set (Box Wrench, Hex Wrench, MA3 x4)

50602	*1 Diff. Bevel Gear Set (MA4 x2, MA10 x2, MA11 x3, MA12 x1)
0555015	1150 Plastic Bearing (MA7 x10)
50355	*1 18T, 19T AV Pinion Gear Set (MA9 x1...etc.)
4305125	*1 Motor Plate (MA13 x1)
50582	3x14mm Step Screw (MB2 x5)
50605	*1 Screw Pin Set (MB3 x2...etc.)
9805584	3x32mm Damper Screw (MB4 x4)
9805368	*1 Gear Box Joint (MB7 & MB8, 1 pc. each)
50823	*1 TG10 Wheel Axle (MB9 x2)
9805551	*1 Drive Shaft (MB10 x2)
50623	*1 TGX Damper Spring (MB11 x2)
3485068	*1 3x55mm U-Shaped Shaft (MB12 x1)
50575	2.6x10mm Tapping Screw (MC1 x5)
9805556	2x8mm Screw (MC2 x10)
9805557	4mm Flange Lock Nut (MC3 x4)
50586	3mm Washer (MC4 x15)
50594	2x10mm Shaft (MC5 x10)
50592	5mm Ball Connector (MC6 x10)

50596	5mm Adjuster (MC7 x6)
50633	4mm Adjuster (MC8 x6)
5305008	Switch Rod (MC9)
50197	Snap Pin Set (MC10 x10, MC11 x5)
9805583	3x71mm Threaded Shaft (MC12 x2)
7305015	Resistor (MC13)
4505174	Speed Controller
6275019	Speed Control Cover
50171	Heat Resistant Double-Sided Tape
50595	Nylon Band w/Metal Hook (10 pcs.)
87023	Switch Lubricant
87025	Ceramic Grease
7435044	*1 Motor (1 pc.)
6095003	Antenna Pipe (30cm)
9495309	Sticker (a, b) & Masking Seal
1055863	Instructions

*1 Requires 2 sets for one car.

TAMIYA SPARE PARTS & HOP-UP OPTIONS

Tamiya offers Spare Parts & Hop-Up Options for improved performance at the track. Visit your local Tamiya dealer for assistance. Please note that specifications, availability and price are subject to change without notice.

TAMIYA ERSATZTEILE & HOP-UP-TEILE

Für bessere Fahrleistung auf der Piste bietet TAMIYA Ersatzteile und Hop-Up-Teile an. Besuchen Sie Ihren örtlichen Fachhändler, er wird Ihnen helfen. Bezüglich der Angaben, der Lagerhaltung der Artikel und der Preise sind Änderungen vorbehalten.

PIECES DETACHEES ET OPTIONNELLES

Tamiya propose des pièces détachées et pièces optionnelles pour améliorer les performances sur la piste. Rendez vous chez votre détaillant habituel pour tous renseignements. Veuillez noter que les caractéristiques, disponibilité et prix peuvent changer sans avis préalable.

ITEM NO.

53008	1150 Sealed Ball Bearing Set (4 pcs.)
53024	4mm Aluminum Flange Lock Nuts (10 pcs.)
53095	3x10mm Titanium Tapping Screw (10 pcs.)
53141	4WD Touring & Rally Car Lightweight King Pins

53155	Low Friction Aluminum Damper Set (2 pcs.)
53159	4mm Anodized Aluminum Flange Lock Nuts (Blue)
53160	4mm Anodized Aluminum Flange Lock Nuts (Red)
53161	4mm Anodized Aluminum Flange Lock Nuts (Gold)

53162	4mm Anodized Aluminum Flange Lock Nuts (Black)
53284	5mm Aluminum Ball Connector (10 pcs.)
53346	TL01/M03 Quick Release Battery Holder
53347	3x3mm Spring Set Screw (10 pcs.)

★部品請求にはこのカードが必要です。

部品請求をなさる方はあなたの氏名、住所、郵便番号、電話番号をこのカードに記入して下さい。

WILD DAGGER

1/10 電動RC
ツインモーター
4WDレーシングトラック
ワイルドダガー

部品をなくしたり、こわした方は、このカードの必要部品を○でかき、代金を現金書留または定額為替として一緒に田宮模型アフターサービス係にお申し込み下さい。ご送金には郵便振替もご利用いただけます。SPナンバーの部品は右表を参照して下さい。

〈お問合せ電話番号〉 静岡 054-283-0003
東京 03-3899-3765 (静岡へ自動転送)
営業時間/平日(月～金曜日)8:00～17:00 祝日▶休み

〈郵便振替のご利用方法〉 郵便局の払込用紙の通信欄に、このカードを参考にITEM番号、スケール、製品名、部品名、数量を必ずご記入下さい。払込人住所欄には電話番号もお書きいただき、口座番号・00810-9-1118、加入者名・田宮模型でお申し込み下さい。

ボディ	2,250円
シャーシ(1個)	720円
Aパーツ(1個)	740円
Cパーツ(1個)	780円
Eパーツ(1個)	500円
カウチンギヤ小・中・大、デフキャリア、デフカバー(各2個)	700円
ホイール(左右各1本)	720円

袋詰A	1,050円
モータープレート(1枚)	120円
袋詰B	2,200円
ギヤボックスジョイント長・短(各1個)	520円
ドライブシャフト(2本)	500円
3×55mm U型シャフト(1本)	280円
3×32mmダンパーピストン(4本)	220円
袋詰C	1,500円
スピードコントローラー	900円
レジスター	520円
スイッチカバー	150円
スイッチロッド	180円
4mmフランジロックナット(4個)	180円
2×8mm丸ピストン(10本)	170円
3×71mm両ネジシャフト(2本)	200円
袋詰D	180円
モーター(1個)	1,320円
アンテナパイプ(30cm)	270円
ステッカー(a,b)・マスキシール	830円
説明図	600円

この他にも修理や整備のためのRCスペアパーツが発売されています。お近くの模型店店頭、または当社アフターサービスでお買い求め下さい。

送料	
Bパーツ(SP.736)	500円・270円
タイヤ×2(SP.374)	800円・390円
十字レンチ、六角レンチ、3mmイモネジ×4(SP.38)	200円・120円
耐熱両面テープ(SP.171)	300円・120円
スナップピン大×10、小×5(SP.197)	200円・90円
18Tピニオンギヤ(SP.355)	350円・120円
2.6×10mmタッピングビス×5(SP.575)	100円・80円
3mmイモネジ×10(SP.576)	200円・80円
3×10mmタッピングビス×10(SP.577)	100円・80円
3×14mm段付タッピングビス×5(SP.582)	100円・80円
3mmワッシャー×15(SP.586)	100円・80円
5mmピローボール×10(SP.592)	300円・80円
2×10mmステンレスシャフト×10(SP.594)	150円・80円
ナイロンバンド×10(SP.595)	150円・80円
5mmアジャスター×6(SP.596)	150円・90円
ベベルギヤ小×3、大×2、ベベルシャフト3mmワッシャー×2(SP.602)	300円・90円
3×32mmスクリューピン×2(SP.605)	200円・90円
コイルスプリング×2(SP.623)	200円・120円
4mmアジャスター×6(SP.633)	150円・90円
ホイールアクスル×2(SP.823)	450円・120円
接点グリリス(87023)	300円・160円
セラミックグリリス(87025)	400円・160円

性能アップのためのオプションパーツも揃って、さらに高性能なマシンに仕上げることも可能です。

OP.NO.

8	1150ラバーシールベアリング4個セット	1,200円・120円
141	軽量キングピンセット	400円・120円
155	ローフリクションアルミダンパーセット	2,000円・270円
346	TL01, M03クイックバッテリーホルダー	600円・160円
SP.NO.		
356	20T, 21T AVピニオンセット	350円・120円



〈送料について〉

パーツを2個以上ご注文の場合、最も高い金額の送料(1個分)だけで結構です。また、部品代金の合計が5000円を超える場合、送料はサービスとなります。

For Japanese use only! ☆ITEM 58231

住所	<input type="text"/>
電話 () -	<input type="text"/>
氏名	<input type="text"/>

パーツ価格は予告なく変更することがあります。

